

SEACI

- Manual de utilizare
- Manuale dell'utente
- Ръководство за потребителя
- Felhasználói kézikönyv
- User's Guide



 GRUP ELECTROGEN CU INVERTOR | pg.04

 GENERATORE ELETTOGENO AD INVERTORE | pg. 25

 ПРЕВОД НА ОРИГИНАЛНИТЕ ИНСТРУКЦИИ ЗА ЕКСПЛОАТАЦИЯ | pg.46

 INVERTER GENERÁTOR | pg.67

 INVERTER GENERATOR | pg.88

SC 1700i | SC 2000i | SC 2000is | SC 2300i-O



Italia Star Com Due S.R.L.

 Autostrada Bucuresti-Pitesti, km. 13/2, Loc. Chiajna, IF

 004/021.433.03.27

 info@italiastar.ro

 www.italiastar.ro

Fișa de reparație în garanție

Nr.	Data recepție	Descrierea defectului	Reparație efectuată	Prelungirea garanției	L.S.
1					
2					
3					
4					
5					



TECHNOLOGY AND ENGINEERING SOLUTIONS



Service autorizat:

Italia Star Com Due S.R.L.
 Autostrada Bueurești - Pitești km. 13.2
 Loc. Chiajna - Ilfov
 Tel: 021.433.03.27
 Fax: 021.433.03.26
 info@italiastar.ro www.italiastar.ro



CERTIFICAT DE GARANȚIE

Seria AA Nr. _____

Nume marcă produs: _____

Model: _____

Seria nr.: _____

Accesorii: _____

Vanzător: _____

Semnătura și ștampila: _____

Cumpărător: _____

Adresa : _____

Data cumpărării: _____

Semnătura / ștampila: _____

DISTRIBUITOR: _____

NUME: _____

ADRESA: _____

Prin prezența confirm că am primit produsul în perfectă stare de funcționare împreună cu ghidul de utilizare în limba română și am luat la cunoștință că prezentul certificat de garanție este valabil numai însoțit de factură de achiziție și de bon fiscal sau chitanță. Dacă produsul nu este însoțit de prezentul certificat sau garanția este expirată sau anulată de către service din cauza utilizării în condiții anormale conform paragrafului 5, reparația se va efectua cu acordul meu contra cost.

Condiții de acordare a garanției

- Termenul de garanție** este de **24 luni** pentru persoanele fizice și **12 luni** pentru persoanele juridice, de la data cumpărării produsului și respectiv ale accesoriilor standard alifate în componența sa (cumpărate simultan cu produsul, cele fără de care aparatul nu poate funcționa).
- Garanția se acordă conform legislației române în vigoare la data cumpărării, se aplică numai dacă aparatul este folosit corespunzător (în concordanță cu instrucțiunile de folosire) și este valabilă numai însoțită de factură de cumpărare și certificatul de garanție, ambele în original.
- În cazul defectării în condiții normale de utilizare, pe durata perioadei de garanție, produsul se va repara gratuit, la sediul menționat în acest certificat.
- Prezentul produs are în componență subsansamble electronice și mecanice diverse, care necesită respectarea cu strictețe a condițiilor de manipulare, transport, păstrare, exploatare, întreținere și reparație prevăzute în manualul de utilizare. Consumabilele nu sunt acoperite de garanție.
- Situații care duc la ieșirea din garanție a produsului:
 - Nerespectarea condițiilor de manipulare, transport, păstrare, instalare, punere în funcțiune, exploatare și întreținere prevăzute în manualul de utilizare sau în condiții ce contravin standardelor tehnice din România;
 - Documentele de garanție nu sunt prezentate, au fost deteriorate / modificate sau sunt ilizibile;
 - Aparatul prezintă deteriorări cauzate de accidente mecanice, lovituri, șocuri, pătrunderi de lichide, expuneri la foc, utilizare greșită sau neglijență, schimbări ale stării aparatului, păstrarea în condiții improprii – funcționarea repetată în regim de mari diferențe de temperatură care cauzează fenomenul de "condens" intern, expunerea excesivă la umezeală sau radiații solare, neglijență în utilizare, etc.
 - Produsul a fost utilizat împreună cu alte accesorii în afară celor recomandate de producător.
 - Exploatarea excesivă a aparatelor ceea ce poate conduce la arderea motoarelor, etc.
 - Pierderea certificatului de garanție determină ieșirea din garanție a produsului.
 - Necompletarea sau completarea încorectă a certificatului de garanție atrage după sine răspunderea vânzătorului.
- Perioada de garanție se prelungește cu timpul scurs de la data predării produsului la service, până la data repunerii în stare de funcționare a produsului. Prelungirea termenului de garanție se înscrie pe certificatul de garanție.
- Durată medie de utilizare a produsului este de 3 ani.** Italia Star Com Due SRL asigură contră cost, reparații în afară perioadei de garanție, sau dacă produsul a ieșit din garanție, pe toată durata medie de utilizare a produsului.
- Cumpărătorului i-a fost probată funcționarea corespunzătoare a produsului și i-a explicat modul de utilizare. Cumpărătorul a verificat inventarul de livrare al produsului inclusiv existența manualului de utilizare în limba română. Cumpărătorul a luat la cunoștință de integritatea șuruburilor și sigiliilor produsului.
- În cazul defectării produsului, cumpărătorul va trebui să se prezinte la unul dintre sediile și punctele de service specificate în prezentul certificat. În cazul în care clientul nu domiciliază în același oraș unde se află service-ul menționat pe certificat, clientul trebuie să meargă la magazinul de unde a achiziționat aparatul, vânzătorul având obligația să completeze procesul verbal de predare-primire, să menționeze defecțiunile reclamate, să trimită produsul printr-un curier rapid (RoExpress, Carqos, Speed Courier, etc.) către unul dintre punctele de service specificate în certificat și să achite taxele necesare transportului.

11. Garanția furnizată nu afectează drepturile statale ale consumatorului prin legislația aplicabilă în vigoare (legea 449/2003; OG 21/1992; OG 140/2021) și nici drepturile consumatorului în raport cu dealer care descur din contractul de vânzare cumpărare.

12. Pentru toate utilitățile de tencuiri/sapă/beton precum și pompele de lavabil/material composite sunt:

- Piesele componente și/sau ansamblurile care intră în contact cu lavabilul sau materialul compozit NU SUNT ACOPERITE DE GARANȚIE, acestea se încadrează la capitolul CONSUMABILE.

- Durata de viață a acestora este influențată de calitatea lavabilului/materialului compozit cât și de mentenanță, curățarea zilnică a elementelor (valve/supape de amorsare, filtre corp pompă și mâner pistol spray-ere) care intră în contact cu materialul utilizat precum și ungerea zilnică a elementelor mecanice aliate în mișcare acolo unde este prevăzută cu pompa/mechanism de ungere sau orificii de ungere.

13. Pentru toate utilitățile electrice NU SUNT ACOPERITE DE GARANȚIE piesele și subsansamblele electrice/electronice care utilizează la o subtenșiune de lucru, altă decât cea recomandată/indicată pe utilaj și alimentate, fiind cu prelungitoare-prelungitoare tambur mai mari de 10 m și cu o secțiune de cablu mai mică de 2,5 mm! Acolo unde alimentarea este trifazică și lipsa uneia din faze sau a împământării/ul de lucru, duce la distrugerea elementelor de comandă și/sau a motorului electric.

14. Clientul are obligația de a asigura mentenanță zilnică a utilajelor cu motoare termice prin curățarea filtrului de aer, respectiv verificarea nivelului de ulei motor și a uleiului din reductor.

15. Sunt excluse de la garanție piesele devenite inutilizabile din cauza utilizării sau reparării inadecvate, a întreruperii defecțare sau a uzurii obișnuite, precum și piesele și componentele modificate de către client, cele care nu au fost furnizate de importator/furnizor/unitatea de service autorizată (ex. șină de ghidaj, roți de antrenare, bujii, sfiori demaror, clicheti, role demaror, filtru aer, filtru combustibil sau ulei, conducte de alimentare, furcunuri/semeringuri/rulmenți, gamituri, inele de etanșare și baterii).

Nu fac obiectul garanției: serviciile solicitate (sau piesele necesare) atunci când se electuează întreținerea normală și regulată a produsului. Ex. curățarea utilajului, reglarea carburatorului, reglajul supapelor, etanșarea motorului, schimbarea bujiilor, filtre de aer (combustibil/ulei), lubrifiții, sfiori demaror, garnituri.

* CERTIFICATUL DE GARANȚIE NU ESTE TRANSMISIBIL

Unitatea vânzătoare:

Nume: _____

Adresă: _____

Telefon: _____

e-mail: _____



Product Service

Attestation of Conformity

No. N8MA 17 04 74423 011

Holder of Certificate: Chongqing AM Pride
Power & Machinery Co., Ltd.

No.46, Jiade Road, Caijiagang Town,
Beibei District,
400701 Chongqing
PEOPLE'S REPUBLIC OF CHINA

Product: Generator/Transformer/Accumulator,
portable
Gasoline generator set

Model(s): AP2000i; SC2000i; SUA2000i

Parameters:	Rated output voltage:	230VAC
	Rated frequency:	50Hz
	Rated output power:	1600W
	Protection class:	I
	Degree of protection:	IP23M

Remark:
With battery charger: - Charge voltage 12VDC
- Max. charge current 8A

Tested according to: EN ISO 8528-13:2016

This Attestation of Conformity confirms that the listed machine complies with the essential electrical safety requirements covered by the directive 2006/42/EC on machinery. These are equivalent to the applying essential protection requirements applicable at the time of issuance as set out in Low Voltage Directive 2014/35/EU relating to electrical equipment designed for use within certain voltage limits. It is issued on a voluntary basis and refers only to the particular sample submitted for testing and certification. See also notes overleaf.

Test report no.: 705201180901-02

Chen
(Zhisong Chen)

Date, 2017-04-20



CE After preparation of the necessary technical documentation as well as the EU declaration of conformity the required CE marking can be affixed on the product. The declaration of conformity is issued under the sole responsibility of the manufacturer. Other relevant EU-directives have to be observed.

Page 1 of 1

TÜV SÜD Product Service GmbH · Zertifizierstelle · Ridlerstraße 65 · 80339 München · Germany

TUV

A1 / 04.11

ZERTIFIKAT ◆ CERTIFICATE ◆ 認證證書 ◆ CERTIFICADO ◆ CERTIFICAT



Italia Star Com Due S.R.L.

☎ 004/021.433.03.27

✉ info@italiastar.ro

🌐 www.italiastar.ro

CERTIFICATE

for EC-Type Examination

EC Directive 2000/14/EC

last amended in 2005/88/EC

Assessment of technical documentation
and periodic inspections according to Annex VI

Registration No.: JO 50574974 0001

Report No.: CN22VJ4K 001

Certificate Holder:

Chongqing Ampride Power &
Machinery Co., Ltd.
No.46
Jiade Road, CaiJiaGang Town,
Beibei District Chongqing
P.R. China

Manufacturing Plant:

Chongqing Ampride Power &
Machinery Co., Ltd.
No.46
Jiade Road, CaiJiaGang Town,
Beibei District Chongqing
P.R. China

Model:

SC1400i; SC1700i
Inverter generator
Category: Article 12, Annex III No. 45

Identification:

model designations and further information
see attachment(s)

Measured sound power level: 91.6 dB(A)

This EC-type Examination Certificate refers to an evaluation of the above mentioned model. This is to certify that the specimen is in accordance with the requirements of the Directive. Periodic inspections of that product are carried out at regular intervals. The certificate does not permit the use of a mark of conformity of TÜV Rheinland. The holder is authorized to use this EC-Type Examination Certificate in connection with the EC-declaration of conformity.

Date of Expiry: 14.03.2028

Notified Body

Date 15.03.2023

G. Stupp



TÜV Rheinland LGA Products GmbH - Tillystraße 2 - 90431 Nürnberg

Notified by Zentralstelle der Länder für Sicherheitstechnik (ZLS).

Notified under No. **0197** to the EC Commission.

CE The CE marking may be used if all relevant and effective EC Directives are complied with.



CERTIFICATE OF CONFORMITY

89919/2376/C

Contract No. CHIG21092905

This is to declare that the technical file of the products identified below complies with the essential requirements of European Directives 2006/42/EC (MD) and 2014/30/EU (EMC).

Description

LOW POWER GENERATING SET

Models

**SC2300i-O, SC2300i-H, SC3200iF,
SC4200iF, SC4200iF-Y, SC8000i**

Reference standards

**EN ISO 8528-13:2016, EN 60204-1:2018,
EN 55012:2007 + A1:2009**

Applicant

**CHONGQING AM PRIDE POWER & MACHINERY CO., LTD.
No. 46 Jiade Road, Caijiagang Town, Beibei District, Chongqing, China (PRC)**

According to the procedures established by the above mentioned European Directives,
the Applicant shall sign the declaration of conformity.

This document consists of No.2 pages and loses its validity in the following cases:

- if the reference standards and/or European Directives are modified;
- if any modifications are made to the models without Istituto Giordano S.p.A. approval.

This document refers only to the above Directives. For the purpose of the CE marking, the products might have to comply with other applicable European Directives. This document is issued on the basis of a voluntary request. Partial reproduction of this document is allowed only with Istituto Giordano S.p.A. written approval.

The original of this document consists of an electronic document digitally signed pursuant to the applicable Italian Legislation.

Bellaria-Igea Marina - Italy, 30 September 2021
Date of first issue: 30 September 2021

Revision No. 0
Valid until: 29 September 2026
Chief Executive Officer



marking has to comply with the requirements of Annex II of Regulation (EC) No 765/2008.

Page 1 of 2



ITALIA STAR COM DUE SRL

Sediul social: Str. Sf. Maria nr. 65, et. 3, Sector 1, Bucuresti - Romania.
 Punct de lucru: Autostrada Bucuresti - Pitesti, km. 13.2 loc. Chiajna, Ilfov- Romania
 CUI: RO8955925, Nr. Reg. Com.: J40/9501/1996
 Unicredit Tiriac Bank - suc. Ghencea IBAN RO35BACX0000 0009 1320 9000
 www.italiastar.ro; info@italiastar.ro; Tel: 004/021-433.03.27; Fax: 004/021-433.03.26

DECLARATIE DE CONFORMITATE
DECLARATION OF CONFORMITY
DICHIARAZIONE DI CONFORMITÀ



ДЕКЛАРАЦИЯ ЗА СЪОТВЕТСТВИЕ
DECLARACION DE CONFORMIDAD
MEGFELELŐSÉGI NYILATKOZAT

Produsor si titularul fisei tehnice: - Manufacturer and holder of the technical file: - Fabricante e detentore del fascicolo tecnico: - производител и притежател на техническото досие: - Fabricante y el titular del expediente técnico: - A műszaki dokumentáció gyártója és birtokosa

Chongqing AM Pride Power and Machinery Co.

Adresa: - Address: - Indirizzo: - Адрес: - Dirección: - Cím: Str. Jinyun nr 11, loc. Beibei, Chongqing, China



Prin prezenta declarăm ca echipamentul - Herewith we declare that the machine - Dichiaro che il prodotto - C настоящето декларираме, че машината - Declaramos que el producto - Ezennel kijelentjük, hogy a gép

Generator inverter

Inverter generator

Generatori inverter

SC-1700i

SC-2000i

Инверторен генератор

SC-2000is

SC-2300i-O

Generator del inversor

Inverteres áramfejlesztők

Seria / Nr

Serial number

Matricola N°

Серийн номер

Numero de serie

Sorozatszám

In conformitate cu toate conditiile cerute de

2006/42/EC

Complies with the provisions of the Directive

2006/95/EC

E' conforme ai requisiti delle Directive

2000/14/EC

В съответствие с разпоредбите на директивата

2005/88/EC

Corresponde a las exigencias básicas de le directive

Rendelkezéseinek megfelel az irányelv

Totodata sunt aplicate urmatoarele norme armonizate

The following national technical standards and specifications have been used

EN 12601:2010

Inoltre dichiara che sono state applicate le seguenti altre direttive

EN ISO 8528-13:2016

Следните национални технически стандарти и спецификации са били използвани

EN 60204-1:2018

Además declaratamos que las siguientes normas armonizadas fueron aplicadas

EN 55012:2007 + A1:2009

Az alábbi nemzeti szabványok és előírások figyelembevételével

Emis la - Emittat - Rilasciato - изпускани в - Emitido - Emittált

Semneaza - Signs - Segni - знак - Signos - Alíráás

Chongqing 15.03.2023

Acest document reprezinta traducerea din limba engleza a a certificatului CE emis de producator, care se gaseste in manualul de utilizare al echipamentului

This document is a translation from English of the CE certificate issued by the manufacturer, which is found in the user manual of equipment.

Questo documento è una traduzione dall'inglese del certificato CE rilasciato dal costruttore, che si trova nel manuale utente delle apparecchiature.

Този документ е превод от английски на CE сертификат, издаден от производителя, който се намира в инструкцията за употреба на оборудването.

Este documento es una traducción del Inglés del certificado CE expedido por el fabricante, que se encuentra en el manual del usuario del equipo.

Jelen dokumentum az angol CE igazolás alapján készült, melyet a gyártó állított ki, és amely a készülék felhasználói kézikönyvében szerepel

BARTALESI LUCA



004/021.433.03.27

info@italiastar.ro



www.italiastar.ro

Italia Star Com Due S.R.L.



Noi apreciem Afacerea dumneavoastră. Vă mulțumim și vă felicităm pentru că ați ales SENCİ. SENCİ Power, Luminează Lume! Acest Manual de Operare a fost conceput pentru a vă instrui cu privire la utilizarea corectă și funcționarea produsului SENCİ. Satisfacția dumneavoastră față de acest produs și funcționarea sa în condiții de siguranță este preocuparea noastră finală. Prin urmare, vă rugăm să vă faceți timp pentru a citi întregul manual, în special Măsurile de Siguranță. Acestea vă vor ajuta să evitați eventualele pericole care ar putea exista atunci când se lucrează cu acest produs.

AVERTIZARE! CITIȚI ȘI ÎNȚELEGEȚI TOATE MĂSURILE DE SIGURANȚĂ DIN ACEST MANUAL ÎNAINTE DE UTILIZARE. NERESPECTAREA INSTRUCȚIUNILOR DIN ACEST MANUAL POATE DUCE LA RĂNIRI, DAUNE ASUPRA PROPRIETĂȚII ȘI/SAU ANULAREA GARANȚIEI. SENCİ NU VA FI RESPONSABIL PENTRU DAUNELE CAUZATE DE NERESPECTAREA ACESTOR INSTRUCȚIUNI.

Cuprins

SECȚIUNEA 1: INSTRUCȚIUNI DE SIGURANȚĂ ȘI AVERTISMENTE	5
SECȚIUNEA 2: MĂSURI DE CONTROL ȘI CARACTERISTICI	7
2.1 Grupul electrogen	7
2.2 Panoul de control	8
2.3 Funcții de control	9
SECȚIUNEA 3: PORNIREA	10
3.1 Despachetarea grupului electrogen	10
3.2 Adăugarea de ulei de motor	11
3.3 Adăugarea de combustibil	12
3.4 Pornirea motorului	12
3.5 Oprirea motorului	13
SECȚIUNEA 4: CONEXIUNEA ELECTRICĂ	14
4.1 Capacitatea	14
4.2 Managementul puterii electrice	14
4.3 Conectarea sarcinilor electrice	15
4.4 Încărcarea acumulatorului	15
4.5 Ghidul de referință pentru putere	15
SECȚIUNEA 5: MENTENANȚA	16
5.1 Mentenanța periodică	16
5.2 Mentenanța bujiei	17
5.3 Schimbarea uleiului de motor	18
5.4 Mentenanța filtrului de aer	18
5.5 Mentenanța ecranului tobei de eșapament și a camerei de scânteie	19
5.6 Mentenanța filtrului de combustibil	19
SECȚIUNEA 6: DEPOZITAREA	20
6.1 Depozitarea pe termen lung	20
SECȚIUNEA 7: DEPANARE ȘI SPECIFICAȚII TEHNICE	21
7.1 Diagrama detectării defecțiunilor tehnice	21
7.2 Mentenanța filtrului de combustibil	21
7.3 Specificații tehnice	22





SECȚIUNEA 1 - INSTRUCȚIUNI DE SIGURANȚĂ ȘI AVERTISMENTE

Eșapamentul motorului de la acest produs conține substanțe chimice care pot cauza cancer, malformații congenitale sau alte probleme de reproducere.
Citiți cu atenție acest manual înainte de a utiliza aparatul. Acest manual trebuie să rămână împreună cu aparatul, în cazul vânzării.

Introducere

Acest Manual de Operare a fost conceput pentru a vă instrui cu privire la utilizarea corectă și funcționarea produsului SENCİ. Satisfacția dumneavoastră față de acest produs și funcționarea sa în condiții de siguranță este preocuparea noastră finală. Prin urmare, vă rugăm să vă faceți timp pentru a citi întregul manual, în special Măsurile de Siguranță. Acestea vă vor ajuta să evitați eventualele pericole care ar putea exista atunci când se lucrează cu acest produs.

INFORMAȚII IMPORTANTE DIN MANUAL SFAT

Utilizarea simbolului Acest manual conține informații importante pe care trebuie să le cunoașteți și să le înțelegeți, în scopul de a asigura SIGURANȚA DUMNEAVOASTRĂ ȘI FUNCȚIONAREA CORESPUNZĂTOARE A ECHIPAMENTULUI. Următoarele simboluri vă ajută să recunoașteți aceste informații. Vă rugăm să citiți manualul și să fiți atenți la aceste secțiuni.

AVERTIZAREA INDICĂ O CERTITUDINE SAU POSIBILITATE MARE DE VĂTĂMARE CORPORALĂ SAU DECES DACĂ NU SUNT URMATE INSTRUCȚIUNILE.

Caută în permanentă progrese în designul de produs și în calitate. Prin urmare, cu toate că acest manual conține cele mai recente informații despre produs disponibile în momentul tipăririi, pot exista discrepanțe minore între motorul achiziționat și acest manual. În cazul în care există nelămuriri în legătură cu acest manual, vă rugăm să consultați un dealer Sencı.

Acest manual trebuie considerat o piesă permanentă a acestui motor și trebuie să rămână împreună cu acest motor, în cazul unei revânzări.

Produsul și specificațiile pot fi modificate fără preaviz.

VA RUGĂM SĂ CITIȚI ȘI SĂ ÎNȚELEGEȚI ACEST MANUAL ÎN ÎNTREGIME ÎNAINTE DE A UTILIZA APARATUL
Informațiile deosebit de importante se disting în acest manual prin următoarele notații.

ATENȚIE ATENȚIONĂ RILE INDICĂ O POSIBILITATE DE A NU FI URMATE ÎN SENSUL STRICT AL INSTRUCȚIUNII
SFATURI SFATURILE OFERĂ INFORMAȚII FOLOSITOARE.

INFORMAȚII PRIVIND SIGURANȚA

CARBURANTUL ESTE EXTREM DE INFLAMABIL ȘI OTRĂVITOR

Opriți întotdeauna motorul când realimentați. Nu alimentați în timp ce fumați sau în vecinătatea unei flăcări deschise. Aveți grijă să nu vărsați carburant pe motor sau toba de eșapament atunci când realimentați. Dacă înghițiți carburant, inhalați vapori de combustibil, sau oricare dintre acestea vă intră în ochi, consultați imediat medicul. Dacă vărsați carburant pe piele sau pe îmbrăcăminte, spălați imediat cu apă și săpun și schimbați hainele.

La operarea sau transportarea aparatului, asigurați-vă că acesta este ținut în poziție verticală. În cazul în care se înclină, combustibilul se poate scurge din carburator sau rezervorul de carburant.

GAZELE DE EȘAPAMENT SUNT OTRĂVITOARE

Nu utilizați niciodată motorul într-o zonă închisă întrucât poate provoca pierderea cunoștinței și moartea într-un timp scurt. Operați motorul într-o zonă bine ventilată.

MOTORUL ȘI TOBA DE EȘAPAMENT POT FI FIERBINȚI

Așezați aparatul într-un loc în care pietonii sau copiii nu au posibilitatea de a atinge aparatul. Evitați plasarea materialelor inflamabile în apropierea orificiului de evacuare în timpul funcționării.

Nu puneți obstacole pe generator. Țineți aparatul la cel puțin 1 m (3 picioare) distanță de clădiri sau alte echipamente, în caz contrar motorul se poate supraîncălzi. @ 1 m (3 picioare) Nu folosiți motorul cu capacul de praf pus, sau alte obiecte care îl acoperă. Când acoperiți grupul electrogen, asigurați-vă că motorul și toba de eșapament s-au răcit complet.

Transportați generatorul doar de mânerule portante.

Nu puneți obstacole pe generator.



Italia Star Com Due S.R.L.

☎ 004/021.433.03.27

✉ info@italiastar.ro



www.italiastar.ro

PREVENIREA ELECTROCUTĂRII



Nu utilizați niciodată motorul în ploaie sau ninsoare. Nu atingeți niciodată aparatul cu mâinile ude întrucât puteți provoca un șoc electric (electrocutare).

- Conectați conductorul de masă al aparatului la borna de masă 1 (împământare) și conectați capătul la electrodul de masă îngropat în pământ

CONECTAREA

Înainte ca grupul electrogen să poată fi conectat la sistemul electric al unei clădiri, un electrician autorizat trebuie să instaleze un comutator de izolare (de transfer) în cutia de siguranțe principală a clădirii. Comutatorul este punctul de conexiune pentru generatorul electric și permite selectarea generatorului sau a liniei electrice principale pentru clădire. Acesta va împiedica ca generatorul să încarce linia de alimentare principală (contraalimentare), atunci când sursa de alimentare principală a eșuat sau a fost oprită pentru reparații. Contraalimentarea poate electrocuta sau răni personalul de întreținere a liniei. De asemenea, pot apărea avarii la grupul electrogen și la sistemul electric al clădirii atunci când se reia alimentarea normală cu electricitate dacă unitatea este utilizată fără un comutator de izolare.



ATENȚIONĂRI REFRITOARE LA CABLURILE PRELUNGITOARE

Cablurile prelungitoare trebuie să fie protejate de un înveliș dur flexibil din cauciuc (I E C 245) sau echivalent pentru a rezista la stres mecanic.

LOCALIZAREA ETICHETELOR IMPORTANTE

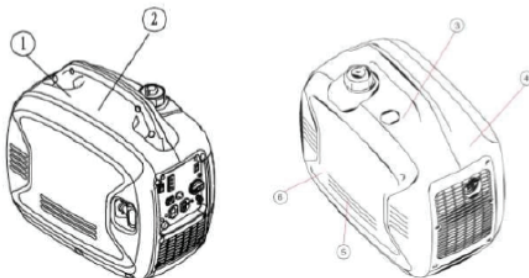
Vă rugăm să citiți următoarele etichete cu atenție înainte a utiliza aparatul. SFAT Întrețineți sau înlocuiți etichetele de siguranță și de instruire, după cum este necesar.

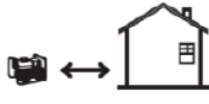

 PERICOL	
Folosirea unui generator electric în spațiu închis VĂ VA UCIDE ÎN CÂTEVA MINUTE. Gazele de eșapament conțin monoxid de carbon, un gaz otrăvitor invizibil și inodor.	
	
	
Nu folosiți NICIODATĂ aparatul în casa sau în zone parțial închise, cum ar fi garajele.	Utilizați generatorul NUMAI în aer liber și departe de ferestre și uși deschise și guri de aerisire.

AVERTIZARE

Citiți manualul utilizatorului și toate etichetele înainte de utilizare.

Utilizați aparatul numai în spații bine ventilate. Gazele de evacuare conțin monoxid de carbon otrăvitor.

Verificați dacă există carburant vărsat sau scurgeri de carburant.

Opriiți motorul înainte de realimentare.

Nu utilizați aparatul în apropierea materialelor inflamabile.

Electrocutarea poate apărea dacă generatorul este utilizat în ploaie, zăpadă sau în apropierea apei. Păstrați unitatea uscată în permanență.

Pot apărea cazuri de electrocutare sau pagube materiale: Nu conectați acest generator la sistemul electric al clădirii cu excepția cazului în care un comutator de izolare a fost instalat de către un electrician autorizat. Consultați manualul utilizatorului.

Când utilizați generatorul:

Nu plasați niciodată un paravan sau alt obstacol în jurul generatorului.

Nu acoperiți generatorul cu o cutie.

Nu așezați obiecte pe generator.

ATENȚIE

Folosiiți numai bujia cu izolator specificată. Priză specificată: BPR6HS (NGK)

GAZ DE EVACUARE FIERBİNTE

SECȚIUNEA 2: Măsurile de control și caracteristici

2.1 Grupul electrogen

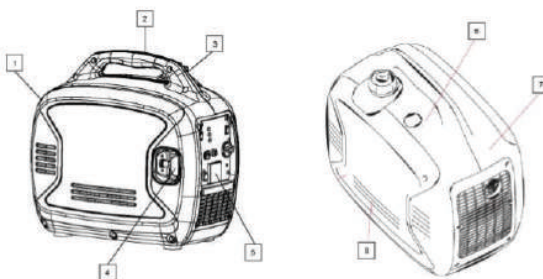

1. Țeava de evacuare și camera de scântei
2. Mâner pentru transport
3. Capac de protecție cu orificiu de eșapare pentru gaz
4. Demaror cu recul
5. Panoul de control
6. Indicator al nivelului de combustibil
7. Tobă de eșapament
8. Capac al orificiului de umplere cu ulei

2.2 Panoul de control

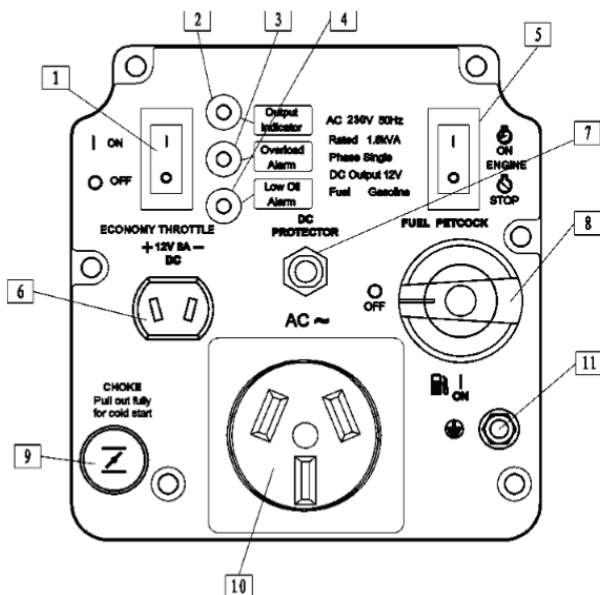

1. Clapă de închidere (Negru)
2. Bec martor AC
3. Bec indicator suprasarcină
4. Bec de avertizare ulei
5. Comutator motor
6. Ieșire 12V DC
7. Disjuncteur 8A DC
8. Robinet de decompresie combustibil
9. Șoc
10. Ieșiri 220/230/240V Această mufă corespunde numai unui client, diferite legi și regulamente în conformitate cu zona de vânzări se vor schimba conform mufei.
11. Bornă

2.3 Funcții de control

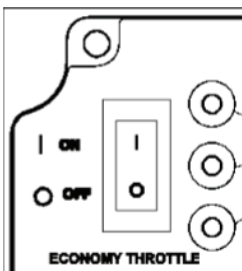

Clapa de închidere

Când clapa de închidere este în poziția "ON / PORNIȚ", clapa controlează viteza de control conform sarcinii electrice conectate. Rezultatele constau într-un consum mai mic de combustibil și mai puțin zgomot. Când comutatorul este în poziția "OFF/OPRIȚ", motorul funcționează la 4500 rpm, indiferent de sarcina electrică.

ATENȚIE

Clapa de închidere trebuie să fie în poziția "OFF/OPRIT" atunci când se folosesc dispozitive electrice care necesită un curent de pornire mare, cum ar fi un compresor, pompă, sau frigider.

Indicatoare LED

Indicatorii LED ajuta în comunicarea funcțiilor adecvate și improprii ale unității. Indicator de ieșire (Verde) Indicatorul de ieșire se aprinde când motorul pornește și produce curent. Alarmă de suprasarcină (Roșu) Alarmă de suprasarcină se aprinde când un dispozitiv conectat necesită mai mult curent electric decât este capabil să producă generatorul, unitatea de control inverter se supraîncălzește, sau tensiunea de ieșire AC crește peste valorile nominale. Indicatorul de ieșire (Verde) se va stinge și Alarmă de suprasarcină (Roșu) va rămâne aprinsă, dar motorul va continua să funcționeze.

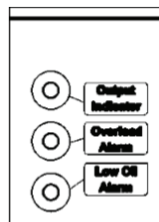

Atunci când lumina de alarmă de suprasarcină se aprinde și se oprește generarea energiei electrice, procedați după cum urmează

1. Oprțiți orice dispozitive electrice conectate și oprțiți motorul.
2. Reduceți puterea totală a dispozitivelor electrice conectate în limitele puterii nominale.
3. Verificați dacă există blocaje în priza de alimentare a aerului de răcire și în jurul unității de comandă. Dacă se găsesc blocaje, eliminați-le.
4. După verificare, reporniți motorul.

Atenție: Alarmă de suprasarcină poate surveni pentru câteva secunde la prima utilizare a dispozitivelor electrice care necesită un curent de pornire mare, cum ar fi un compresor, pompă, sau frigider. Acesta este un comportament normal, nu este o defecțiune.

Alarmă nivel scăzut ulei (Roșu) În cazul în care uleiul de motor scade sub nivelul necesar, Alarmă de nivel scăzut al uleiului se va aprinde și motorul se va opri automat. Motorul nu va reporni până când uleiul nu se va completa până la nivelul corespunzător. Atenție: La pornirea aparatului, în cazul în care lumina Alarmă nivel scăzut al uleiului licărește și motorul nu pornește, va trebui să adăugați ulei de motor înainte de a încerca să reporniți motorul.

Atenție: Grupul electrogen trebuie utilizat numai pe o suprafață plană. NU utilizați generatorul pe teren cu denivelări sau cu înclinare evidentă. Caracteristica de oprire în caz de detectare a unui nivel scăzut al uleiului se poate activa prematur în aceste cazuri, cauzând nepornirea motorului.

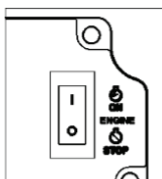

Comutator motor

Comutatorul motorului controlează contactul de pornire. Comutatorul trebuie să fie în poziția "ON/PORNIT" pentru a porni generatorul. Trecerea la poziția "OFF/OPRIT" oprește motorul și nu va permite repornirea motorului.

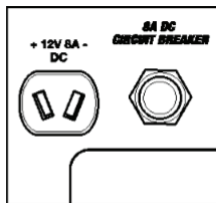

Ieșire 12V 8A DC

Ieșirea 12V 8A este prevăzută pentru încărcarea bateriei. Urmați instrucțiunile din manualul de utilizare pentru baterie pentru procedurile de încărcare

Disjunctur 8A DC

Disjunctorul 8A se oprește automat dacă curentul depășește 8A. Dacă disjunctorul de mută pe "OFF/OPRIT", va trebui să-l apăsați pentru a-l comuta pe poziția "ON/PORNIT" din nou.

Robinet de decompresie combustibil

Robinetul de decompresie combustibil controlează fluxul de benzină din rezervorul de carburant către carburator. Butonul robinetului ar trebui să fie în poziția "ON/PORNIT" la pornirea și în timpul funcționării generatorului. Butonul robinet ar trebui să fie în poziția "OFF/OPRIT" atunci când motorul nu funcționează și atunci când depozitați sau transportați aparatul.

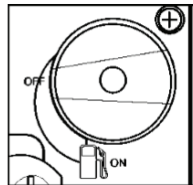

ATENȚIE

Robinetul de decompresie combustibil ajută la prevenirea rămânerii combustibilului vechi în carburator în timpul depozitării sau transportului grupului electrogen. Goliți combustibilul prin rotirea butonului în poziția "OFF/OPRIT" și lăsați motorul să funcționeze până când se oprește.

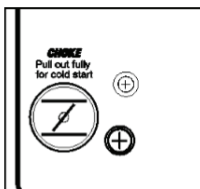

Șocul

Șocul este utilizat atunci când pornirea motorului "la rece" (motorul nu este fierbinte). Trageți complet șocul la pornirea motorului. Odată ce motorul s-a încălzit și s-a atins un mers în gol echilibrat, împingeți șocul. ATENȚIE: Când reporniți un motor cald, acționarea șocului nu este necesară.

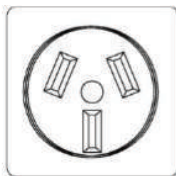

leșiri 220/230/240 V

leșirile sunt folosite pentru a alimenta sarcini de 50Hz pe o singură fază la 220/230/240V care necesită până la 1600W curent continuu. Această mufă corespunde numai unui client, diferite legi și regulamente în conformitate cu zona de vânzări se vor schimba conform mufei.

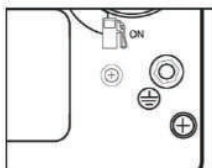

Bornă pentru împământare

Borna pentru împământare este utilizată pentru conectarea la masă a generatorului când sunt utilizate dispozitive electrice cu împământare. Consultați un electrician pentru reglementările locale privind împământarea.

SECȚIUNEA 3: Pornirea

3.1 Despachetarea grupului electrogen

Scoateți grupul electrogen din ambalaj.

AVERTIZARE! AMBALAJUL ESTE INFLAMABIL! NU ÎNCERCAȚI SĂ ADAUGAȚI COMBUSTIBIL ACESTUI APARAT ÎNAINTE DE A-L SCOATE DIN AMBALAJ.

Inspectați generatorul electric pentru a vă asigura că în timpul transportului sau manipulării nu au avut loc deteriorări. Dacă grupul electrogen pare deteriorat, NU adăugați carburant și nu încercați să porniți generatorul.

Verificați pentru a vă asigura că ați primit următoarele elemente:

- Generator SC2000i_is
- Cabluri de încărcare 12V

3.2 Adăugarea de ulei de motor

Generatorul a fost livrat fără ulei de motor. NU adăugați combustibil sau porniți motorul înainte de a adăuga ulei de motor.

PENTRU A PUTEA ADĂUGA ULEI DE MOTOR, VA TREBUI SĂ SCOATEȚI PANoul LATERAL AL UNITĂȚII.

Folosind o șurubelniță cu cap #2 Phillips, înlăturați șuruburile 1 și 2 (observate în figura 1) și ridicați în sus și în lateral pentru a îndepărta panoul lateral.



Figura 1



Figura 2

Puneți generatorul pe o suprafață plană. NU înclinați generatorul în timp ce adăugați ulei. Acesta poate duce umplerea peste nivel cu ulei și/sau scurgerea uleiului în zone pentru care nu este destinat.

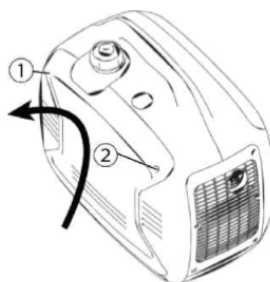
Scoașteți capacul orificiului de umplere cu ulei 1 (văzut în figura 2)

Folosind pâlnia (furnizată), umpleți cu 0.42 din sticla de 1l de SAE 10W-30 sau 10W-40 (furnizat) (a se vedea figura 3). A se vedea figura 4 pentru nivel corespunzător de ulei 1.

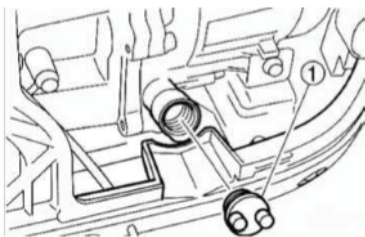
Înlocuiți capacul orificiului de umplere cu ulei și securizați panoul lateral cu șuruburi.



Figura 3



Figura 4

Ulei de motor recomandat: A. YAMALUBE 4 (10W-40) SAE10W-30 sau 10W-40 B. SAE #30 C. SAE#20 D. SAE#10W
Clasă ulei de motor recomandat: tip API Service SE sau superior
Calitatea ulei de motor: 0.4L (0.42 US qt, 0.35 Imp qt)

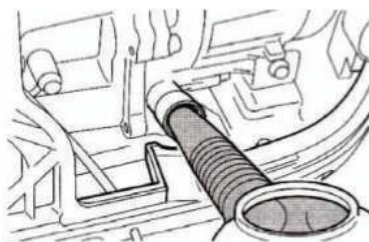
3.3 Adăugarea de combustibil

Capacitatea rezervorului de combustibil este 4.1 Litri. NU umpleți excesiv rezervorul, în caz contrar se poate revărsa atunci când combustibilul se încălzește și își dilată volumul.

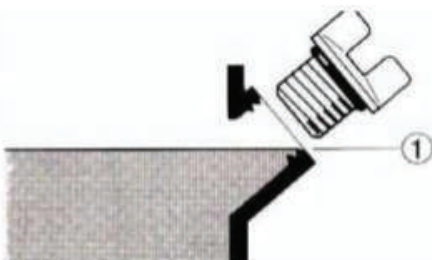
Atenție: Din motive de siguranță, odată ce combustibilul a fost adăugat la acest aparat, nu poate fi returnat la locul de achiziție.

1. Utilizați combustibil curat, de tip obișnuit fără plumb cu cifră octanică de minim 85.
2. NU amestecați uleiul cu combustibil.
3. Curățați zona din jurul bușonului rezervorului de combustibil.
4. Scoateți bușonul rezervorului de combustibil.
5. Asigurați-vă că sîta pentru combustibil este la locul ei.
6. Adăugați încet combustibil în rezervor.
7. Nu depășiți marcajul cu roșu de pe filtrul de carburant.
8. Înșurubați bușonul rezervorului de combustibil și ștergeți urmele de combustibil vărsat.



Atenție: Folosiți numai benzină fără plumb. Utilizarea benzinei cu plumb va deteriora grav componentele interne ale motorului.

După completarea cu combustibil, asigurați-vă că bușonul rezervorului de combustibil este bine strâns

3.4 Pornirea motorului

UTILIZAȚI MOTORUL ÎNTR-O ZONĂ BINE VENTILATĂ. NU conectați nici un dispozitiv electric la prizele de pe grupul generator înainte de pornirea motorului.

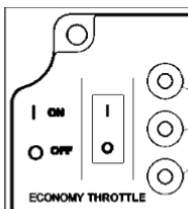

1. Acționați butonul clapei de închidere în poziția "OFF/OPRIT"
Puteți să acționați butonul clapei de închidere în poziția "ON/PORNIT" odată ce motorul a pornit și a atins starea de funcționare uniformă (sub 0° (32°F)/ 5mins, sub 5°C (41°F)/ 3min.)

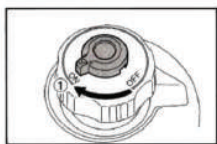

2. În timp ce țineți bușonul rezervorului de combustibil, astfel încât să nu se miște, rotiți butonul de aerisire în poziția "ON/PORNIT".

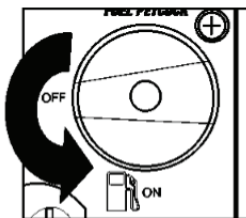

3. Rotiți butonul robinetului de combustibil în poziția "ON/PORNIT".

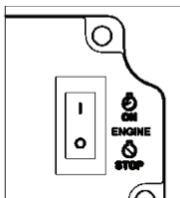

4. Rotiți comutatorul motorului (roșu) în poziția "ON/PORNIT"

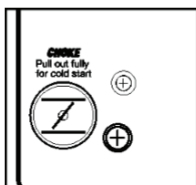

5. Trageți complet butonul șocului.

Atenție: Nu este nevoie de acționarea șocului pentru a porni un motor cald. Împingeți butonul în poziția inițială la pornirea motorului cald.



6. Apucați mânerul de transport cu fermitate pentru a preveni căderea generatorului atunci când trageți demarorul recul.
7. Trageți ușor demarorul recul până când cuplează și apoi trageți energic.
8. După ce motorul pornește, încălziți motorul până când acesta nu se mai oprește atunci când butonul de șoc tras revine în poziția inițială.

3.5 Oprirea motorului

Înainte de a opri motorul opriți și deconectați toate dispozitivele electronice atașate la generator.

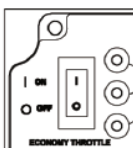

Puneți butonul clapetei de închidere în poziția "OFF/OPRIT"

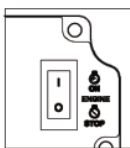

Puneți comutatorul motorului în poziția "OFF/OPRIT"

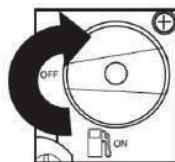

Puneți butonul robinetului de benzină în poziția "OFF/OPRIT"



SECȚIUNEA 4: Conexiunea electrică

4.1 Capacitatea

Uurmați acești pași simpli pentru a calcula wații de funcționare și de pornire necesari obiectivelor dumneavoastră. A se vedea Secțiunea 4.5 pentru Ghid de referință pentru putere.

1. Selectați dispozitivele electrice pe care aveți de gând să le folosiți în același timp.
2. Totalizați numărul de wați funcționali ai acestor elemente. Aceasta este cantitatea de energie de care aveți nevoie pentru a menține dispozitivele în stare de funcționare.
3. Identificați cea mai mare putere de pornire dintre toate dispozitivele identificate în etapa anterioară
 - a. Adunați acest număr la valoarea calculată în etapa anterioară
 - b. Supratensiunea tranzistorală a puterii electrice exprimată în wați este impulsul suplimentar de energie electrică necesar pentru a porni unele echipamente acționate electric. Urmând pașii de la "Managementul puterii electrice", vă veți asigura că doar un singur dispozitiv va porni la un moment dat.

4.2 Managementul puterii electrice

Utilizați următoarea formulă pentru a converti voltajul și amperajul în wați: Volti x Amperi = Wați

Pentru a prelungi durata de viață a grupului electrogen și a dispozitivelor atașate, urmați acești pași pentru a adăuga sarcină electrică:

1. Porniți generatorul fără sarcină electrică atașată.
2. Lăsați motorul să funcționeze timp de câteva minute pentru a se stabili.
3. Conectați și porniți primul dispozitiv. Cel mai bine este să conectați dispozitivul cu cea mai mare sarcină primul.
4. Lăsați motorul să se stabilizeze.
5. Conectați și porniți dispozitivul următor.
6. Lăsați motorul să se stabilizeze.
7. Repetați pașii 5-6 pentru fiecare dispozitiv suplimentar

4.3 Conectarea sarcinilor electrice

1. Permiteți motorului să se stabilizeze și să se încălzească câteva minute după pornire.
2. Înainte de alimentarea utilajelor și echipamentelor, asigurați-vă că tensiunea nominală a generatorului și capacitatea de amperaj (220/230V AC @ 7 AMP, 12V DC @ 8 AMP) este suficientă pentru a alimenta toate sarcinile electrice care pe care unitatea le va acționa. Dacă necesarul de alimentare depășește capacitatea generatorului, poate fi necesară gruparea unuia sau mai multor utilaje și/sau echipamente pentru conectarea la un generator separat.
3. Odată ce generatorul este pornit, pur și simplu conectați cablurile de alimentare pentru utilajele și echipamentele de 220/230 volți AC la prizele de 220/230 volți AC și/sau cablul de alimentare al unui instrument alimentat la 12V DC la bornele de curent continuu.
4. NU conectați sarcini trifazice la generatorul electric.
5. NU conectați sarcini de 60Hz la generatorul electric.
6. Nu supraîncărcați generatorul electric.

Atenție: Bornele DC pot fi utilizate numai pentru încărcarea bateriilor de tip auto de 12 volți.

4.4 Incarcarea acumulatorului

Întâi porniți motorul și lăsați-l să se stabilizeze înainte de a conecta generatorul la acumulator. Încărcarea acumulatorului se face utilizând numai priza 12V DC.

1. Asigurați-vă că comutatorul clapei de închidere este în poziția "OFF/OPRIT" în timpul încărcării bateriilor.
2. Asigurați-vă că ați conectat capătul roșu al încărcătorului acumulatorului la borna pozitivă (+) a acumulatorului, și conectați cablul negru la borna negativă (-) a acumulatorului. NU inversați aceste poziții.
3. Conectați capetele încărcătorului de baterii la bornele bateriei în siguranță, astfel încât acestea să nu se deconecteze din cauza vibrațiilor motorului sau a altor perturbări.
4. Încărcați bateria urmând instrucțiunile din manual utilizatorului pentru baterie.
5. Disjunctorul DC va comuta pe "OFF/OPRIT" în mod automat în cazul în care curentul depășește puterea nominală.
6. Pentru a reporni încărcarea acumulatorului, porniți protectorul DC prin apăsarea butonului acestuia la poziția "ON/PORNIT".
7. Consultați manualul utilizatorului pentru baterie pentru a determina durata de încărcare.

Atenție: Niciodată nu porniți sau opriți grupul electrogen având dispozitivele electrice conectate sau pornite.





4.5 Ghidul de referință pentru putere

Element	Putere de funcționare	Putere de pornire
Lucruri de primă necesitate		
Bec	100	100
Frigider / Congelator	1200	2400
Pompă bazin de decantare	600	1800
Pompă fânână 1CP	2000	4000
Boiler	4000	
Sistem de securitate	180	
Radio AM/FM	300	
Deschizător ușă de garaj ½ CP	500	600
Încărcător baterie 12V	110	
Încălzire și răcire		
Aer condiționat 12000 BTU	1700	2500
Ventilator	300	600
Ventilator cuptor 1/3 CP	1200	2000
Electrocasnice		
Cuptor cu microunde	1000	
Grătar electric – un element	1500	
Tigaie electrică	1250	
Filtru de cafea	1500	
Mașină de spălat haine	1200	
Divertisment		
CD/DVD Player	100	
Apparat de radiorecepție Stereo	450	
Televizor 27"	500	
Monitor PC de 15"	800	
Locul de muncă		
Mașină de șlefuit cu bandă 3"	1000	1500
Mașină de rectificat montată pe banc 6"	700	1500
Frăstrău circular	1500	1500
Compresor 1 VS CP	1000	1000
Rectificator de margini	500	500
Mașină de găurit manuală VS"	1000	1000
Pulverizator vopsea	600	1200
Ferăstrău de masă	2000	2000

Acestea sunt doar estimări. Verificați cerințele exacte de putere ale utilajului sau aparatului dumneavoastră. Puterile enumerate în tabel se bazează pe cerințele estimate de putere.

Pentru puteri electrice exacte, exprimate în wați, verificați plăcuța de date sau manualul utilizatorului în legătură cu elementul pe care doriți să îl alimentați folosind grupul electrogen. Tensiunea de lucru și cerințele de frecvență ale tuturor echipamentelor electronice ar trebui să verificate înainte de a le conecta la generator. Pot rezulta avarii dacă echipamentul nu este proiectat să funcționeze în cadrul unei variații de tensiune de +/- 10%, iar variația frecvenței +/- 3 Hz față de valorile înscrise în specificațiile tehnice ale grupului electrogen.





Necesarul de putere electrică

Instrument sau aparat	Putere de funcționare	Putere de pornire
1.		
2.		
3.		
4.		
5.		
Total putere de funcționare		
	Cea mai ridicată putere de pornire	

Total putere de funcționare + Cea mai ridicată putere de pornire	
---	--

SECȚIUNEA 5: Mentenanța

5.1. Mentenanța periodică

Inspekția periodică, reglarea și lubrifierea vor menține generatorul în cea mai sigură și mai eficientă stare cu putință.

		Inainte de uz	6 luni sau 100 h	12 luni sau 300 h
Bujie	Verificați starea • Curățați și înlocuiți, dacă este necesar		○	
Combustibil	• Verificați nivelul de combustibil și eventuale scurgeri.	○		
Furtun pentru combustibil	• Verificați furtunul de combustibil de crăpături sau deteriorări • Înlocuiți dacă este necesar.	○		
Ulei de motor	• Verificați nivelul uleiului în motor. • Înlocuiți*	○	○	

* Înlocuirea inițială a uleiului de motor se face la o lună sau 20 de ore de funcționare



Italia Star Com Due S.R.L.

☎ 004/021.433.03.27

✉ info@italiastar.ro



www.italiastar.ro



Mentenanța de rutină Înainte de uz 6 luni sau 100 h 12 luni sau 300 h

Element filtru de aer	<ul style="list-style-type: none"> • Verificați starea • Curățați 		○	
Ecran toba de esapament	<ul style="list-style-type: none"> • Verificați starea • C/urățați sau înlocuiți dacă este cazul 		○	
Camera de scantei	<ul style="list-style-type: none"> • Verificați starea • C/urățați sau înlocuiți dacă este cazul 		○	
Filtru carburant	<ul style="list-style-type: none"> • Verificați starea • C/urățați sau înlocuiți dacă este cazul 			○

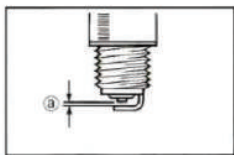
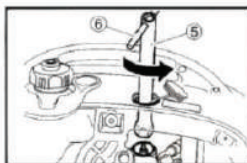
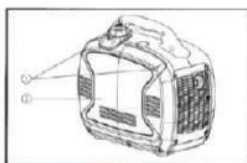

5.2. Mentenanța bujiei

Inspecția bujiei Bujia este o componentă importantă a motorului și ar trebui verificată periodic.

1. Scoateți șuruburile 1 și apoi înlăturați masca 2.
 2. Îndepărtați capacul bujiei 3 și capacul de acces 4.
 3. Inserați scula 5 prin gaură în afara măștii.
 4. Introduceți ghidonul 6 în sculă 5 și întoarceți-l în sensul invers acelor de ceasornic pentru a scoate bujia.
 5. Verificați gradul de decolorare. Izolatorul din porțelan de carbon din jurul electrodului central al bujiei trebuie să aibă o culoare cafeniu spre deschis.
 6. Verificați tipul bujiei și întrefierul. Întrefierul bujiei trebuie măsurat cu un compas de grosimea unei sârme și, dacă este necesar, ajustat conform specificațiilor tehnice.
- Tip bujie: BPR6HS (NGK) Întrefier bujie: 0.6-0.7 mm (0.024-0.028 in) Cuplu bujie: 20.0 N·m (2.0kgf·m, 14.8 lbf·ft)
7. Montați bujia, capacul bujiei, masca și șuruburile.





5.3. Schimbarea uleiului de motor

Înlocuirea inițială a uleiului de motor se face după o lună sau 20 de ore de funcționare.

1. Așezați generatorul pe o suprafață plană și încălziți motorul timp de câteva minute. Apoi opriți motorul și rotiți butonul robinetului de combustibil în poziția "OFF/OPRIT", iar butonul gurii de ventilație al bușonului rezervorului de combustibil în poziția "OFF/OPRIT".
2. Scoateți șuruburile 1 și apoi scoateți masca 2.
3. Scoateți capacul de umplere cu ulei.
4. Plasați o baie de ulei sub motor. Înclinați generatorul pentru a drena uleiul complet.
5. Reveniți generatorul pe suprafața plană. Atenție: NU ÎNCLINAȚI generatorul atunci când adăugați ulei de motor. Acest lucru ar putea duce la supraumplere și la deteriorarea motorului.
6. Adăugați ulei de motor până la nivelul superior după cum se vede în diagrama 1.

Ulei de motor recomandat: • YAMALUBE 4 (10W-40),SAE 10W-30 sau 10W-40 • SAE#30 • SAE#20 • SAE10W
Gradație ulei de motor recomandată: Tip API Service SE sau superior
Cantitatea de ulei de motor: 0.4L (0.42US qt, 0.035 Imp qt)

7. Montați capacul de umplere cu ulei, masca și șuruburile.

5.4 Mentenanța filtrului de aer

Trebuie efectuată la fiecare 6 luni sau 100 de ore. Filtrul de aer poate necesita o curățare mai frecventă atunci când se utilizează în zone neobișnuit de umede sau prăfuite.

1. Scoateți șuruburile 1 și apoi scoateți masca 2.
2. Scoateți șuruburile 1 și apoi scoateți masca cutiei filtrului de aer 2.
3. Îndepărtați materialul spongios 1.
4. Spălați materialul spongios în solvent și uscați-l.
5. Lubrifiați materialul spongios și stoarceți excesul de ulei. Materialul spongios trebuie să fie umed, dar nu să se scurgă. ATENȚIE: Nu răsuciți materialul spongios atunci când îl stoarceți. Această manevră ar putea cauza ruperea acestuia.
6. Introduceți materialul spongios în cutia filtrului de aer. Asigurați-vă că suprafața de etanșare a materialului spongios se potrivește peste filtrul de aer astfel încât să nu existe scăpări de aer. ATENȚIE: Motorul nu trebuie să funcționeze fără materialul spongios.
7. Montați capacul cutiei filtrului de aer, masca și șuruburile.

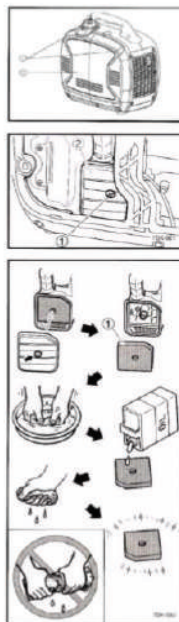



5.5 Menținerea ecranului tobei de eșapament și a camerei de scântei

Trebuie efectuată la fiecare 6 luni sau 100 de ore. Filtrul de aer poate necesita o curățare mai frecventă atunci când se utilizează în zone neobișnuit de umede sau prăfuite.

1. Scoateți șuruburile 1 și apoi scoateți masca 2.
2. Slăbiți bolțul 1 și apoi îndepărtați capacul tobei de eșapament 2, ecranul tobei de eșapament 3 și camera de scântei 4.
3. Îndepărtați depozitele de carbon de pe ecranul tobei de eșapament și a camerei de scântei cu o perie de sârmă. Utilizați peria de sârmă ușor pentru a evita deteriorarea ecranului tobei de eșapament sau a camerei de scântei.
4. Verificați ecranul tobei de eșapament și camera de scântei, înlocuiți-le dacă sunt deteriorate.
5. Montați camera de scântei.
6. Montați capacul tobei de eșapament.
7. Montați masca și strângeți șuruburile.

5.6 Menținerea filtrului de combustibil

Trebuie efectuată la fiecare 12 luni sau 300 ore.

1. Scoateți bușonul rezervorului de combustibil și filtrul 1.
2. Curățați filtrul cu benzină.
3. Dacă filtrul este deteriorat, înlocuiți-l.
4. Ștergeți filtrul și instalați-l.
5. Montați bușonul rezervorului de combustibil. **AVERTIZARE! BENZINA ESTE INFLAMABILĂ. NU efectuați această menținere în timp ce fumați sau în apropierea unei flăcări deschise.**



SECȚIUNEA 6: Depozitarea

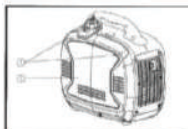
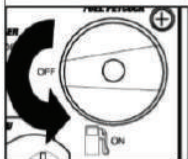
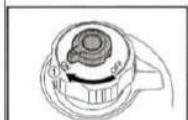
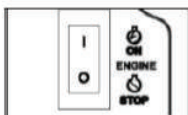
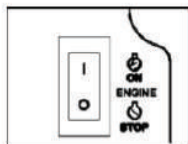

6.1 Depozitarea pe termen lung

Depozitarea pe termen lung a aparatului va necesita unele proceduri preventive pentru a-l proteja împotriva deteriorării.

Scurgeți combustibilul

1. Puneți comutatorul motorului în poziția "OFF/OPRIT" 1.
2. Scoateți bușonul rezervorului de combustibil. Extrageți conținutul rezervorului într-un recipient de benzină aprobat cu ajutorul unui sifon de mână disponibil în comerț. Apoi, instalați la loc bușonul rezervorului de combustibil. AVERTIZARE! BENZINA ESTE INFLAMABILĂ. NU efectuați această mentenanță în timp ce fumați sau în apropierea unei flăcări deschise. Ștergeți imediat urmele de combustibil vărsat cu o cârpă curată, uscată, moale, deoarece combustibilul poate deteriora suprafețele vopsite sau piesele din plastic.
3. Puneți comutatorul motorului în poziția "ON/PORNIT".
4. Rotiți butonul gurii de aerisire a bușonul rezervorului de combustibil și butonul robinetului de combustibil robinet în poziția "ON/PORNIT" 1.
5. Porniți motorul și lăsați-l să funcționeze până se oprește. Durata funcționării motorului depinde de cantitatea de combustibil rămasă în rezervor.
6. Scoateți șuruburile 1, apoi îndepărtați masca 2.
7. Goliți combustibilul din carburator prin slăbirea șurubului de scurgere 3 de pe camera flotorului carburatorului.
8. Puneți comutatorul motorului în poziția "OFF/OPRIT".
9. Rotiți ventilul de golire al combustibilului în poziția "OFF/OPRIT"
10. Strângeți șurubul de scurgere.
11. Montați masca și strângeți șuruburile.
12. Rotiți butonul gurii de aerisire a bușonul rezervorului de combustibil și butonul robinetului de combustibil robinet în poziția "OFF/OPRIT"
13. Depozitați generatorul într-un loc uscat, bine ventilat, cu capacul pus.

Motorul

Parcurgeți următorii pași pentru a proteja cilindrul, inelul de piston, etc. de coroziune. 1. Scoateți bujia, turnați aproximativ o lingură de ulei de motor SAE 10W-30 sau 20W-40 în întreferul bujiei și reinstalați fișa bujiei. Porniți motorul cu șocul pus prin rotirea de mai multe ori (cu aprinderea oprită) pentru a acoperi pereții cilindrilor cu ulei. 2. Trageți demarorul recul până când veți simți compresia. Apoi oprți tragerea, (procedura împiedică cilindrul și supapele să ruginească). 3. Curățați exteriorul generatorului și aplicați un inhibitor de rugină. 4. Depozitați generatorul într-un loc uscat, bine ventilat, cu capacul pus. 5. Generatorul electric trebuie să rămână în poziție verticală pe timpul depozitării, transportării sau utilizării.

SECȚIUNEA 7: Depanare și specificații tehnice

7.1 Diagrama detectării defecțiunilor tehnice

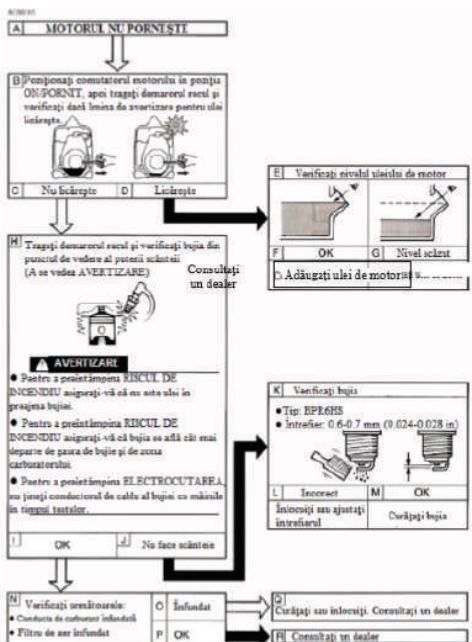

Mentenanța filtrului de combustibile

Utilizați această secțiune pentru a depana erorile comune.

Motorul nu pornește

Sisteme de combustibil: Nu a fost furnizat combustibil în camera de combustie
Nu este combustibil în rezervor... alimentați cu combustibil.

Combustibil în rezervor... Butonul gurii de aerisire a bușonului rezervorului de combustibil și butonul robinetului de combustibil robinet în poziția "ON/PORNIT".

Conducta de carburant înfundată... Curățați conducta de combustibil. Carburator înfundat... Curățați carburatorul.

Sistemul uleiului de motor insuficient

Nivelul uleiului este scăzut... completați cu ulei de motor. Sistemele electrice

Comutatorul motorului este în poziția "ON/PORNIT" și trageți demarorul recul. Scântie slabă.

Bujie murdară de carbon sau umedă ... Îndepărtați carbonul sau ștergeți și uscați bujia.

Sistem de aprindere defectuos... Consultați un centru de service.

Generatorul nu produce curent electric

Dispozitivul de siguranță (protector DC) este în poziția "OFF/OPRIT"... apăsați protectorul DC ca să revină în poziția "ON/PORNIT".

Dispozitivul de siguranță (AC) este în poziția "OFF/OPRIT"... Opriti motorul, apoi reporniți-l.



SPECIFICATII

SC 2000i

	SC 2000i	SC 2000is
Tip de motor	În 4 timpi OHV Răcire cu aer, Monocilindric, Certificat EPA (Motor YAMAHA MZ80)	În 4 timpi OHV Răcire cu aer, Monocilindric, Certificat EPA (Motor SENCİ AP149F)
Capacitate cilindrica	79cc	79cc
Putere de functionare	1600w	1600w
Putere de pornire	1800w	1800w
Frecventa nominala	50 Hz	50 Hz
Tensiune nominala	230 V	230 V
Curent nominal	7A	7A
Timp de functionare	10.5 ore la 1/4 sarcina	10.5 ore la 1/4 sarcina
Priza de curent	230 V	230 V
Greutate neta	22 kg	22 kg
Nivel de zgomot	60dB@1/4 din sarcina	60dB@1/4 din sarcina
Tip de combustibil	Benzina fara plumb	Benzina fara plumb
Capacitate rezervor	4.2 lt	4.2 lt
Tip de ulei	SAE 10W-40	SAE 10W-40
Tip de pornire	Recul	Recul
Dimensiuni	530x315x490mm	530x315x490mm

SC 1700i

	SC 1700i	SC 2300i-o
Tip de motor	În 4 timpi OHV Răcire cu aer, Monocilindric, SH80C	În 4 timpi OHV Răcire cu aer, Monocilindric, SC80
Capacitate cilindrica	79cc	80cc
Putere de functionare	1600w	1800w
Putere de pornire	1700w	2300w
Frecventa nominala	50 Hz	50 Hz
Tensiune nominala	230 V	230 V
Curent nominal	6,95A	7,8 A
Priza de curent	230 V	230 V
Greutate neta	15 kg	23 kg
Nivel de zgomot	59dB@1/4 din sarcina	60dB@1/4 din sarcina
Tip de combustibil	Benzina fara plumb	Benzina fara plumb
Capacitate rezervor	3,5 lt	4,0 lt
Tip de ulei	SAE 10W-40	SAE 10W-40
Tip de pornire	Recul	Recul
Dimensiuni	520x325x460mm	530x315x490mm



Fișa de reparație în garanție

Nr.	Data recepție	Descrierea defectului	Reparație efectuată	Prelungirea garanției	L.S.
1					
2					
3					
4					
5					



TECHNOLOGY AND ENGINEERING SOLUTIONS



Service autorizat:

Italia Star Com Due S.R.L.
 Autostrada Bueurești - Pitești km. 13.2
 Loc. Chiajna - Ilfov
 Tel: 021.433.03.27
 Fax: 021.433.03.26
 info@italiastar.ro www.italiastar.ro



CERTIFICAT DE GARANȚIE

Seria AA Nr. _____

Nume marcă produs: _____

Model: _____

Seria nr.: _____

Accesorii: _____

Vanzător: _____

Semnătura și ștampila: _____

Cumpărător: _____

Adresa : _____

Data cumpărării: _____

Semnătura / ștampila: _____

DISTRIBUITOR: _____

NUME: _____

ADRESA: _____

Prin prezența confirm că am primit produsul în perfectă stare de funcționare împreună cu ghidul de utilizare în limba română și am luat la cunoștință că prezentul certificat de garanție este valabil numai însoțit de factură de achiziție și de bon fiscal sau chitanță. Dacă produsul nu este însoțit de prezentul certificat sau garanția este expirată sau anulată de către service din cauza utilizării în condiții anormale conform paragrafului 5, reparația se va efectua cu acordul meu contra cost.

Condiții de acordare a garanției

- Termenul de garanție** este de **24 luni** pentru persoanele fizice și **12 luni** pentru persoanele juridice, de la data cumpărării produsului și respectiv ale accesoriilor standard alifate în componența sa (cumpărate simultan cu produsul, cele fără de care aparatul nu poate funcționa).
- Garanția se acordă conform legislației române în vigoare la data cumpărării, se aplică numai dacă aparatul este folosit corespunzător (în concordanță cu instrucțiunile de folosire) și este valabilă numai însoțită de factură de cumpărare și certificatul de garanție, ambele în original.
- În cazul defectării în condiții normale de utilizare, pe durata perioadei de garanție, produsul se va repara gratuit, la sediul menționat în acest certificat.
- Prezentul produs are în componență subsansamble electronice și mecanice diverse, care necesită respectarea cu strictețe a condițiilor de manipulare, transport, păstrare, exploatare, întreținere și reparație prevăzute în manualul de utilizare. Consumabilele nu sunt acoperite de garanție.
- Situații care duc la ieșirea din garanție a produsului:
 - Nerespectarea condițiilor de manipulare, transport, păstrare, instalare, punere în funcțiune, exploatare și întreținere prevăzute în manualul de utilizare sau în condiții ce contravin standardelor tehnice din România;
 - Documentele de garanție nu sunt prezentate, au fost deteriorate / modificate sau sunt ilizibile;
 - Aparatul prezintă deteriorări cauzate de accidente mecanice, lovituri, șocuri, pătrunderi de lichide, expuneri la foc, utilizare greșită sau neglijență, schimbări ale stării aparatului, păstrarea în condiții improprii – funcționarea repetată în regim de mari diferențe de temperatură care cauzează fenomenul de "condens" intern, expunerea excesivă la umezeală sau radiații solare, neglijență în utilizare, etc.
 - Produsul a fost utilizat împreună cu alte accesorii în afara celor recomandate de producător.
 - Exploatarea excesivă a aparatelor ceea ce poate conduce la arderea motoarelor, etc.
 - Pierderea certificatului de garanție determină ieșirea din garanție a produsului.
 - Necompletarea sau completarea încorectă a certificatului de garanție atrage după sine răspunderea vânzătorului.
- Perioada de garanție se prelungește cu timpul scurs de la data predării produsului la service, până la data repunerii în stare de funcționare a produsului. Prelungirea termenului de garanție se înscrie pe certificatul de garanție.
- Durata medie de utilizare a produsului este de 3 ani.** Italia Star Com Due SRL asigură contră cost, reparații în afara perioadei de garanție, sau dacă produsul a ieșit din garanție, pe toată durata medie de utilizare a produsului.
- Cumpărătorului i-a fost probată funcționarea corespunzătoare a produsului și i-a explicat modul de utilizare. Cumpărătorul a verificat inventarul de livrare al produsului inclusiv existența manualului de utilizare în limba română. Cumpărătorul a luat la cunoștință de integritatea șuruburilor și sigiliilor produsului.
- În cazul defectării produsului, cumpărătorul va trebui să se prezinte la unul dintre sediile și punctele de service specificate în prezentul certificat. În cazul în care clientul nu domiciliază în același oraș unde se află service-ul menționat pe certificat, clientul trebuie să meargă la magazinul de unde a achiziționat aparatul, vânzătorul având obligația să completeze procesul verbal de predare-primire, să menționeze defecțiunile reclamate, să trimită produsul printr-un curier rapid (RoExpress, Carqos, Speed Courier, etc.) către unul dintre punctele de service specificate în certificat și să achite taxele necesare transportului.

11. Garanția furnizată nu afectează drepturile statale ale consumatorului prin legislația aplicabilă în vigoare (legea 449/2003; OG 21/1992; OG 140/2021) și nici drepturile consumatorului în raport cu dealer care descur din contractul de vânzare cumpărare.

12. Pentru toate utilitățile de tencuiri/sapă/beton precum și pompele de lavabil/material composite sunt:

- Piesele componente și/sau ansamblurile care intră în contact cu lavabilul sau materialul compozit NU SUNT ACOPERITE DE GARANȚIE, acestea se încadrează la capitolul CONSUMABILE.

- Durata de viață a acestora este influențată de calitatea lavabilului/materialului compozit cât și de mentenanță, curățarea zilnică a elementelor (valve/supape de amorsare, filtre corp pompă și mâner pistol spray-ere) care intră în contact cu materialul utilizat precum și ungerea zilnică a elementelor mecanice aliate în mișcare acolo unde este prevăzută cu pompa/mechanism de ungere sau orificii de ungere.

13. Pentru toate utilitățile electrice NU SUNT ACOPERITE DE GARANȚIE piesele și subsansamblele electrice/electronice care utilizează la o subtenșiune de lucru, altă decât cea recomandată/indicată pe utilaj și alimentate, fiind cu prelungitoare-prelungitoare tambur mai mari de 10 m și cu o secțiune de cablu mai mică de 2,5 mm! Acolo unde alimentarea este trifazică și lipsa uneia din faze sau a împământării/ul de lucru, duce la distrugerea elementelor de comandă și/sau a motorului electric.

14. Clientul are obligația de a asigura mentenanță zilnică a utilajelor cu motoare termice prin curățarea filtrului de aer, respectiv verificarea nivelului de ulei motor și a uleiului din reductor.

15. Sunt excluse de la garanție piesele devenite inutilizabile din cauza utilizării sau reparării inadecvate, a întrerânerii defecitare sau a uzurii obișnuite, precum și piesele și componentele modificate de către client, cele care nu au fost furnizate de importator/furnizor/unitatea de service autorizată (ex. șină de ghidaj, roți de antrenare, bujii, sfiori demaror, clicheti, role demaror, filtru aer, filtru combustibil sau ulei, conducte de alimentare, furtunuri/semeringuri/rulmenți, gamituri, inele de etanșare și baterii).

Nu fac obiectul garanției: serviciile solicitate (sau piesele necesare) atunci când se electuează întreținerea normală și regulată a produsului. Ex. curățarea utilajului, reglarea carburatorului, reglajul supapelor, etanșarea motorului, schimbarea bujiilor, filtre de aer (combustibil/ulei), lubrifiții, sfiori demaror, garnituri.

* CERTIFICATUL DE GARANȚIE NU ESTE TRANSMISIBIL

Unitatea vânzătoare:

Nume: _____

Adresă: _____

Telefon: _____

e-mail: _____



SENCI Power, Illumina il Mondo! Tale Manuale Operativo è stato ideato per istruirvi circa l'uso corretto ed il funzionamento del prodotto SENCI. Vostra soddisfazione nei confronti di tale prodotto ed il suo funzionamento in termini di sicurezza è la nostra finale preoccupazione. Pertanto, si prega di concedere tempo alla lettura di tutto il manuale, in particolare le

Misure di Sicurezza. Tali vi aiuteranno ad evitare pericoli che potrebbero esserci allorquando si lavora con detto prodotto.

AVVERTENZA! LEGGERE E CAPIRE TUTTE LE MISURE DI SICUREZZA DEL PRESENTE MANUALE PRIMA DELL'USO. L'INOSSERVANZA DELLE PRESCRIZIONI DEL PRESENTE MANUALE PUÒ PORTARE A FERITE, DANNI ALLA PROPRIETÀ E/O CANCELLAZIONE DELLA GARANZIA. SENCI NON SI RENDERÀ RESPONSABILE PER I DANNI CAGIONATI DALL'INOSSERVANZA DELLE PRESENTI PRESCRIZIONI.

INDICE

SEZIONE 1: PRESCRIZIONI DI SICUREZZA ED AVVERTENZE	26
SEZIONE 2: MISURE DI CONTROLLO E CARATTERISTICHE	28
2.1 Generatore elettrogeno	28
2.2 Programma di controllo	29
2.3 Funzioni di controllo	30
SEZIONE 3: AVVIO	31
3.1 Disimballaggio del generatore elettrogeno	31
3.2 Aggiunta di olio al motore	32
3.3 Aggiunta di combustibile	32
3.4 Avvio del motore	33
3.5 Fermo del motore	34
SEZIONE 4: CONNESSIONE ELETTRICA	35
4.1 Capacità	35
4.2 Management della potenza elettrica	36
4.3 Concessione delle cariche elettriche	36
4.4 Caricare l'accumulatore	36
4.5 Guida di riferimento per potenza	36
SEZIONE 5: MANUTENZIONE	37
5.1 Manutenzione periodica	37
5.2 Manutenzione della candela	38
5.3 Cambio dell'olio al motore	38
5.4 Manutenzione del filtro d'aria	39
5.5 Manutenzione dello schermo dell'insonorizzante e della camera di accensione	40
5.6 Manutenzione del filtro di combustibile	40
SEZIONE 6: DEPOSITO	41
6.1 Deposito a lungo termine	41
SEZIONE 7: RIPARAZIONE E SPECIFICHE TECNICHE	42
7.1 Diagramma di rivelazione dei difetti tecnici	42
7.2 Manutenzione del filtro di combustibile	42
7.3 Specifiche tecniche	43





PRESCRIZIONI DI SICUREZZA ED AVVERTENZE

AVVERTENZA

Lo scarico del motore di tale prodotto contiene sostanze chimiche possibilmente cancerogene, determinando malformazioni congenite o vari problemi di riproduzione.

Leggere attentamente tale manuale prima di impiegare l'apparecchio. Tale manuale deve accompagnare l'apparecchio, in caso di vendita.

PREMESSA

Tale Manuale Operativo è stato ideato per istruirvi circa l'uso corretto ed il funzionamento del prodotto SENCİ. La vostra soddisfazione nei confronti di tale prodotto ed il suo funzionamento in termini di sicurezza è la nostra finale preoccupazione. Pertanto, si prega di farsi tempo per leggere tutto il manuale, in particolare le Misure di Sicurezza. Tali vi aiuteranno evitare gli eventuali pericoli che potrebbero esserci allor quando si lavora con tale prodotto.

INFORMAZIONI IMPORTANTI DEL MANUALE

SI PREGA LEGGERE E COMPRENDERE INTERAMENTE IL PRESENTE MANUALE PRIMA D'IMPIEGARE L'APPARECCHIO

Le informazioni particolarmente importanti vengono distinte nel presente manuale tramite le seguenti annotazioni.

ATTENZIONE LE AVVERTENZE INDICANO UNA POSSIBILITÀ DI NON ATTENERCISI NEL SENSO STRETTO DELLA PRESCRIZIONE

CONSIGLIO

I CONSIGLIO PROVVEDONO INFORMAZIONI UTILI.

CONSIGLIO

Uso del simbolo Tale manuale contiene informazioni importanti cui dovete conoscere e comprendere, ai fini di provvedere LA VOSTRA SICUREZZA E L'IDONEO FUNZIONAMENTO DELL'ATTREZZATURA. I seguenti simboli vi aiutano tali informazioni. Si prega leggere il manuale e prestare attenzione a tali sezioni.

L'AVVERTENZA INDICA UNA CERTEZZA O MAGGIORE POSSIBILITÀ DI LESIONE CORPORALE O DECESSO SE NON VI ATTENETE.

Cerca sempre progressi nel disegno di prodotto e di qualità. Pertanto, nonostante tale manuale contiene le più recenti informazioni disponibili sul prodotto nel momento della stampa, ci possono essere divari minori fra il motore acquistato e tale manuale. Nel caso in cui ci sono dubbi circa il presente manuale, si prega consultare un dealer Senci.

Tale manuale si deve considerare un pezzo permanente di tale motore e deve accompagnare il motore stesso in caso di una rivendita.

Il prodotto e le modifiche possono variare senza notifica.

INFORMAZIONI CIRCA LA SICUREZZA

IL CARBURANTE È ESTREMAMENTE INFIAMMABILE E TOSSICO

Fermare sempre il motore quando viene erogato. Non erogare mentre si fuma o nelle vicinanze di una fiamma non protetta. Curare a non versare carburante sul motore o sull'insonorizzante allor quando viene erogato. Se ingurgitate carburante, inalate vapori di combustibile, o qualsiasi fra loro vi entrano negli occhi, consultate subito il medico. Se versate carburante sulla pelle o sull'abbigliamento, lavate subito con acqua e sapone e cambiate gli indumenti. Nell'operare o trasportare l'apparecchio, accertarsi che tale viene mantenuto verticale. Nel caso in cui viene inclinato, il combustibile può scorrere dal carburatore o dal serbatoio di carburante.

I GAS DI SCARICO SONO TOSSICI

Mai impiegare il motore in una zona chiusa poiché può cagionare svenimento e morte a breve termine. Operate il motore in una zona ben ventilata.

IL MOTORE E L'INSONORIZZANTE POSSONO ESSERE CALDI

Posate l'apparecchio in un posto dove i pedoni o minori non hanno l'opportunità di toccare l'apparecchio. Evitate disporre i materiali infiammabili vicino al foro di scarico durante il funzionamento.

Tenete l'apparecchio ad una distanza almeno 1 m (3 piedi) da fabbricati o altre attrezzature, al contrario il motore si può surriscaldare. @ 1 m (3 piedi) Non impiegare il motore al coperchio contro polvere messo, o vari oggetti coprendolo. Quando coprite il generatore elettrogeno, rassicuratevi che il motore e l'insonorizzante si sono del tutto raffreddati.

Trasportate il generatore soltanto con le maniglie portanti.

Non mettere ostacoli sul generatore.



PREVENIRE L'ELECTROCUZIONE



Mai impiegare il motore quando piove o nevicava. Mai toccare l'apparecchio alle mani bagnate poiché potete cagionare un trauma elettrico (elettrocuzione).

- Connettere il conduttore di massa dell'apparecchio al morsetto di massa 1 (messa a terra) e connettere l'estremità all'elettrodo di massa messo a terra

AMMONIMENTI CIRCA LA CONNESSIONE

Evitare la connessione del generatore elettrogeno a prese elettriche commerciali. Evitare la connessione del generatore elettrogeno in parallelo con qualsiasi altro generatore.

CONNESSIONE AVVERTENZA Prima che il generatore elettrogeno si possa connettere al sistema elettrico di un fabbricato, un elettricista abilitato deve installare un sezionatore (di trasferimento) nel contenitore di fusibili principale del fabbricato. Il sezionatore è il punto di connessione per il generatore elettrico e permette la selezione del generatore o della linea elettrica principale per il fabbricato. Tale impedirà il generatore caricare la linea principale di erogazione (contro-erogazione), allor quando la fonte principale di erogazione è fallita o è stata fermata per riparazioni. La contro-erogazione può folgorare o ferire il personale addetto alla manutenzione della linea. Possono altresì apparire guasti al generatore elettrogeno e al sistema elettrico del fabbricato allor quando si riprende l'erogazione normale ad elettricità se l'unità viene impiegata senza sezionatore.

AMMONIMENTI CIRCA I CAVI DI ESTENSIONE I cavi di estensione si devono proteggere con un rivestimento duro flessibile in gomma (I E C 245) o equipollente per resistere allo stress meccanico.

POSA DELLE ETICHETTE IMPORTANTI Si prega leggere attentamente le seguenti etichette prima d'impiegare l'apparecchio.

CONSIGLIO

Mantenere o sostituire le etichette di sicurezza o d'istruzione, come si rende necessario.

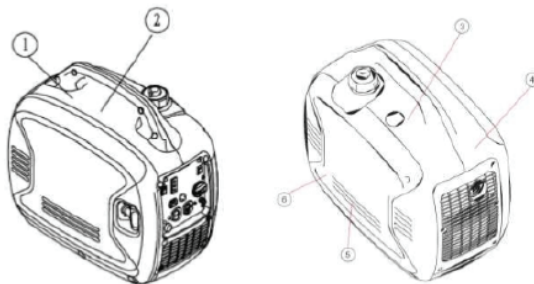

1

⚠ PERICOLO

L'uso di un generatore elettrico in uno spazio chiuso VI **AMMAZZERÀ IN QUALCHE MINUTO**. I gas di scarico contengono monossido di carbonio, un gas tossico invisibile ed inodore.

MAI impiegare l'apparecchio in casa o in aree parzialmente chiuse, come sarebbero le rimesse.

Impiegare il generatore **SOLTANTO** all'aperto e lontano da finestre e porte aperte o bocche di ventilazione.

AVVERTENZA

Leggere il manuale dell'utente e tutte le etichette prima dell'uso.

Impiegare l'apparecchio soltanto negli spazi ben ventilati. I gas di scarico contengono monossido di carbonio tossico.

Controllare se c'è carburante sparso o perdite di carburante.

Arrestare il motore prima di re-erogare.

Non impiegare l'apparecchio vicino a materiali infiammabili.

L'elettrocuzione può avvenire se il generatore viene impiegato quando piove, nevica o vicino all'acqua. Mantenere l'unità sempre secca.

Possono avvenire casi di elettrocuzione o danni materiali: Non connettere tale generatore al sistema elettrico del fabbricato salvo il caso quando un sezionatore è stato installato da un elettricista abilitato. Consultare il manuale dell'utente.

ATTENZIONE

Impiegare soltanto la candela ad isolatore indicata. Presa indicata: BPR6HS (NGK)

GAS DI SCARICO CALDO

SEZIONE 2: Misure di controllo e caratteristiche

2.1 Generatore elettrogeno

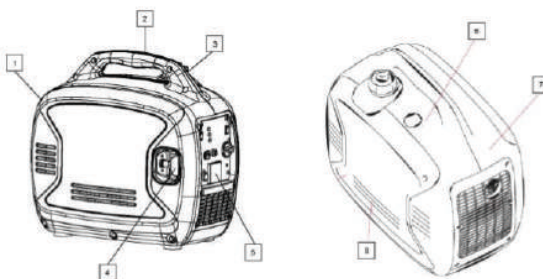

1. Tubo di scarico e camera di scintille
2. Maniglia per trasporto
3. Coperchio protettivo a foro di scarico per gas
4. Avviatore a rinculo
5. Pannello mandi
6. Rivelatore livello combustibile
7. Insonorizzante
8. Tappo del foro di completamento olio

2.2 Pannello mandi

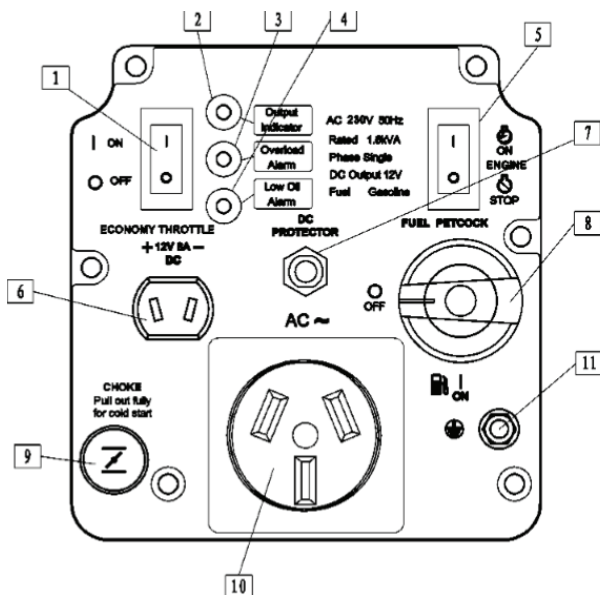

1. Letta di chiusura (Nero)
2. Lampadina teste AC
3. Lampadina indicatrice sovraccarico
4. Lampadina avvertente olio
5. Interruttore motore
6. Inserimento output 12V DC
7. Disgiuntore 8A DC
8. Valvola di decompressione combustibile
9. Shock
10. Inserimenti output 220/230/240V Tale morsetto corrisponde soltanto ad un cliente, varie leggi e vari ordinamenti ai sensi dell'area di vendite verranno cambiati secondo il morsetto.
11. Morsetto

2.3 Funzioni di controllo

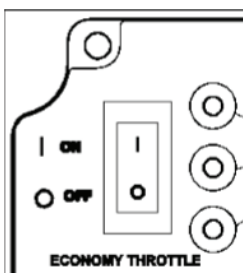

Aletta di chiusura

Quando l'aletta di chiusura è in posizione "ON / AVVIO", l'aletta controlla la velocità di controllo secondo la carica elettrica connessa. I risultati consistono in un consumo minore di combustibile e meno rumore. Quando l'interruttore si trova nella posizione "OFF/ARRESTO", il motore funziona a 4500 rpm, qualsiasi sia la carica elettrica.

Attenzione:

L'aletta di chiusura si deve trovare nella posizione "OFF/ARRESTO" allor quando si usano dispositivi elettrici occorrenti una corrente d'avvio maggiore, come sarebbero un compressore, pompa, o frigorifero.

Luci LED

Le luci LED aiutano a comunicare le funzioni idonee ed errate dell'unità.
Luce output (Verde) La luce output si accende quando il motore è avviato e genera corrente. Allarme di sovraccarica (Rosso) L'allarme di sovraccarica si accende quando un dispositivo connesso occorre più corrente elettrica di quella che è in grado produrre il generatore, l'unità di controllo inverso resi surriscalda, o la tensione di output AC aumenta eccedendo i valori nominali. La luce di output (Verde) si spegnerà e l'Allarme di sovraccarica (Rosso) resterà accesa, ma il motore continuerà funzionare.

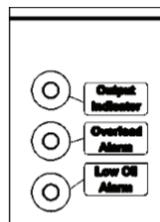

Allor quando la luce d'allarme di sovraccarica si accende e si ferma la generazione di energia elettrica, procedere come segue

1. Arrestare qualsiasi dispositivi elettrici connessi ed arrestare il motore.
2. Diminuire la potenza totale dei dispositivi elettrici connessi entro i limiti della potenza nominale.
3. Verificare se ci sono inceppamenti nella presa di rifornimento d'acqua di raffreddamento ed intorno al pannello di mandi. Se si riscontrano inceppamenti, eliminarli.
4. Dopo la verifica, riavviare il motore.

Attenzione: L'allarme di sovraccarica può sopravvenire per qualche secondo al primo uso dei dispositivi elettrici occorrenti una corrente maggiore d'avvio, come sarebbero un compressore, pompa o frigorifero. Questo è un atteggiamento normale, non è un malfunzionamento.

Allarme libello basso olio (Rosso) Nel caso in cui l'olio del motore scende sotto il livello necessario, L'Allarme di basso livello dell'olio si accenderà ed il motore verrà automaticamente arrestato. Il motore non verrà riavviato fino a quando l'olio non verrà integrato fino all'idoneo livello. Attenzione: Nell'avviare l'apparecchio, nel caso in cui la luce Allarme basso livello dell'olio lampeggia ed il motore non viene avviato, si dovrà aggiungere olio di motore prima d'intentare a riavviare il motore.

Attenzione: Il generatore elettrogeno si deve impiegare soltanto su una superficie piana. NON impiegare il generatore su terreno irregolare o ad ovvia inclinazione. La caratteristica di arresto in caso rilevamento di un basso livello dell'olio si può anticipatamente attivare in tali casi, cagionando il mancato avvio del motore.

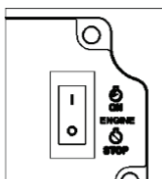

Interruttore motore

L'interruttore del motore controlla il contatto d'avvio. L'interruttore si deve mettere in posizione "ON/AVVIO" per avviare il generatore. Passare alla posizione "OFF/ARRESTO" arresta il motore e non permetterà il suo riavvio.

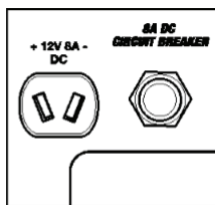

Output 12V 8A DC

L'output 12V 8A viene previsto per caricare la batteria. Seguire le prescrizioni del manuale d'uso per batteria per le procedure di carico

Disgiuntore 8A DC

Il disgiuntore 8A viene automaticamente arrestato se la corrente eccede 8A. Se il disgiuntore si sposta su "OFF/ARRESTO", dovrà premersi per collegarlo di nuovo alla posizione "ON/AVVIO".

Valvola di decompressione combustibile

La valvola di decompressione combustibile controlla il flusso di benzina dal serbatoio di carburante verso il carburatore. Il pulsante della valvola dovrebbe trovarsi nella posizione "ON/AVVIO" all'avvio e durante il funzionamento del generatore. Il pulsante valvola dovrebbe trovarsi nella posizione "OFF/ARRESTO" allor quando il motore non funziona ed allor quando viene depositato o trasportato l'apparecchio.

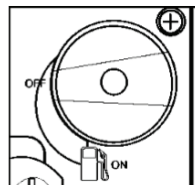

Attenzione:

La valvola di decompressione del combustibile aiuta alla prevenzione del rimanere combustibile vecchio nel carburatore durante il deposito o trasporto del generatore elettrogeno. Svuotare il combustibile girando il pulsante nella posizione "OFF/ARRESTO" e lasciando il motore in funzione fino a quando si arresta.

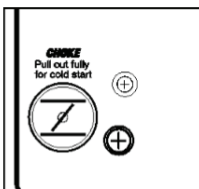

Shock

Lo shock s'impiega allo quando l'avvio del motore "al freddo" (il motore non è caldo). Tirare interamente lo shock all'avvio del motore. Una volta riscaldato il motore e raggiunto un funzionamento a vuoto bilanciato, spingere lo shock. ATTENZIONE: Quando viene riavviato un motore caldo, non occorre più attivare lo shock.

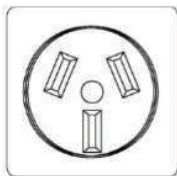

Output 220/230/240V

Gli output vengono impiegati per erogare cariche di 50Hz su fase unica a 220/230/240V cui richiede fino a 1600W corrente continua. Tale morsetto corrisponde a soltanto un cliente, varie leggi e vari ordinamenti conformi all'area di vendita verranno cambiati secondo il morsetto.

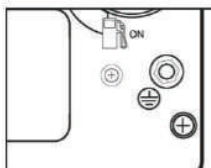

Morsetto per messa a terra

Il morsetto per messa a terra si usa per la connessione del generatore alla massa quando si usano dispositivi elettrici con messa a terra. Consultare un elettricista per le regole locali circa la messa a terra.

SEZIONE 3: Avvio

3.1 Disimballaggio del generatore elettrogeno

Estrarre il generatore elettrogeno dall'imballo.

AVVERTENZA! L'IMBALLO È INFIAMMABILE! NON INTENTARE AGGIUNGERE COMBUSTIBILE ALL'APPARECCHIO MEDESIMO PRIMA DI ESTRARRLO DALL'IMBALLO.

Ispezionare il generatore elettrico per accertarsi che durante il trasporto o la movimentazione non si sono prodotti degni. Se il generatore elettrogeno sembra danneggiato, NON aggiungere carburante e non tentare avviare il generatore.

Verificare per accertarsi di aver ricevuto i seguenti elementi:

- Generatore SC 2000i_is 2000W
- Cavi di carico 12V

3.2 Aggiungere olio di motore

Il generatore è stato consegnato senza olio di motore. **NON** aggiungere combustibile o avviare il motore prima di aggiungere olio di motore.

PER POTER AGGIUNGERE OLIO DI MOTORE, SI DOVRÀ TOGLIERE IL PANNELLO LATERALE DELL'UNITÀ.

Impiegando un cacciavite a testa #2 Phillips, togliere le viti 1 e 2 (notate nella figura 1) ed alzare in su e lateralmente per togliere il pannello laterale.



Figura 1



Figura 2

Disporre il generatore su una superficie piana. **NON** inclinare il generatore mentre si aggiunge olio. Questo potrebbe portare ad un rabbocco eccessivo con olio e/lo la perdita d'olio in zone per cui non è destinato.

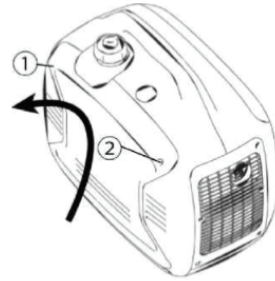
Togliere il tappo del foro di rabbocco d'olio 1 (visto nella figura 2)

Impiegando l'imbuto (fornito), riempire a 0,42 dalla bottiglia di un litro di SAE 10W-30 o 10W-40 (fornito) (vedere figura 3). Vedere figura 4 per idoneo livello di olio 1.

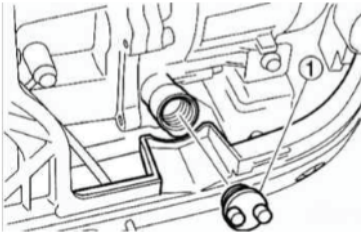
Sostituire il tappo del foro di rabbocco ad olio e fissare il pannello laterale a viti.



Figura 3



Figura 4

Olio di motore prescritto: A. YAMALUBE 4 (10W-40) SAE10W-30 o 10W-40 B. SAE #30 C. SAE#20 D. SAE#10W Categoria di olio di motore prescritto: tipo API Service SE o superiore Qualità olio di motore: 0,4L (0,42 US qt , 0,35 Imp qt)

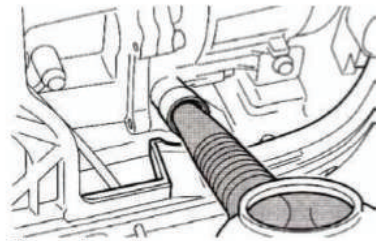
3.3 Aggiunta di combustibile

La capacità del serbatoio di combustibile è di 4,1 Litri. NON riempire eccessivamente il serbatoio, al contrario può traboccare allorquando il combustibile si riscalda e gli si espande il volume.

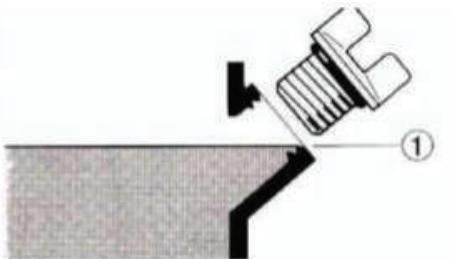
Attenzione: Per motivi di sicurezza, una volta aggiunto il combustibile nell'apparecchio medesimo, non si può restituire al luogo d'acquisto.

1. Fare uso di combustibile pulito, tipo comune privo di piombo a ottano di al minimo 85.
2. NON mischiare l'olio con combustibile.
3. Pulire la zona intorno al turacciolo del serbatoio di combustibile.
4. Togliere il turacciolo del serbatoio di combustibile.
5. Accertarsi che il setaccio per combustibile si trova al suo posto.
6. Aggiungere lentamente il combustibile nel serbatoio.
7. Non eccedere il contrassegno rosso sul filtro di carburante.
8. Avvitare il turacciolo del serbatoio di combustibile ed asciugare le tracce di combustibile versato.



Attenzione: Impiegare soltanto benzina senza piombo. L'uso della benzina a piombo va a danneggiare gravemente i componenti interni del motore.

Dopo il completamento del combustibile, accertarsi che il turacciolo del serbatoio si trova ben stretto.

3.4 Avvio del motore

IMPIEGARE IL MOTORE IN UNA ZONA BEN VENTILATA. NON connettere dispositivo elettrico alcuno alle prese sul generatore prima di avviare il motore.

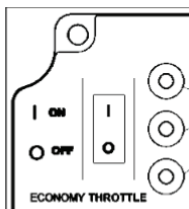

1. Agire sul pulsante dell'aletta di chiusura per metterlo nella posizione "OFF/ARRESTO"

Si può agire sul pulsante dell'aletta di chiusura mettendolo nella posizione "ON/AVVIO" una volta che il motore è stato avviato ed ha raggiunto lo stato di funzionamento uniforme (sotto 0° (32°F)/ 5 min., sotto 5°C (41°F)/ 3 min.)

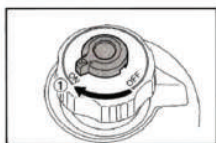

2. Mentre si mantiene il turacciolo del serbatoio immobile, girare il pulsante di ventilazione nella posizione "ON/AVVIO".

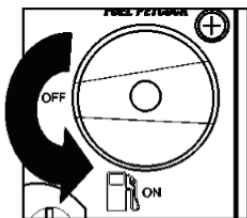

3. Girare il pulsante della valvola di combustibile nella posizione "ON/AVVIO".

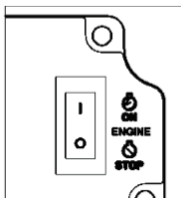

4. Girare l'interruttore del motore (rosso) nella posizione "ON/AVVIO"

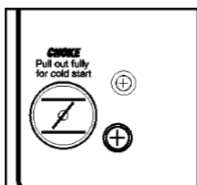

5. Tirare completamente il pulsante dello shock.

Attenzione: Non occorre agire sullo shock per avviare un motore caldo. Spingere il pulsante nella posizione iniziale nell'avviare il motore caldo.

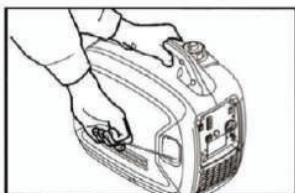

- 6. Afferrare fermamente la maniglia di trasporto per prevenire la caduta del generatore allor quando si tira l'avviatore a rinculo.
- 7. Tirare lievemente l'avviatore a rinculo fino a quando si accoppia e poi tirare energicamente.
- 8. Dopo l'avvio del motore, riscaldare il motore fino a quando tale non si arresta più allor quando il pulsante dello shock tirato torna alla posizione iniziale.

3.5 Arresto del motore

Prima di arrestare il motore arrestare ed interrompere tutti i dispositivi elettronici uniti al generatore

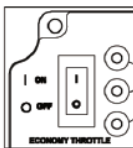

Mettere il pulsante dell'aletta di chiusura nella posizione "OFF/ARRESTO"

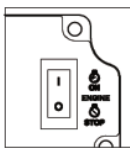

Mettere l'interruttore del motore nella posizione "OFF/ARRESTO"

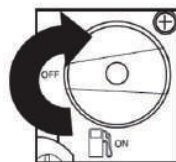

Mettere il pulsante della valvola di benzina nella posizione "OFF/ARRESTO"



SEZIONE 4: Connessione elettrica

4.1 Capacità

Seguire gli stessi passi semplici per calcolare i watt funzionali e di avvio necessari ai vostri obiettivi. Vedere Sezione 4.5 per Guida di riferimento per potenza.

1. Selezionare i dispositivi elettrici cui si pensa impiegare nello stesso tempo.
2. Sommare il numero di watt funzionali di tali elementi. Questa è la quantità di energia occorrente per mantenere i dispositivi funzionali.
3. Individuare la maggior potenza di avvio fra tutti i dispositivi anteriormente individuati
 - a. Sommare tale numero al valore anteriormente calcolato
 - b. La sovratensione transitoria della potenza elettrica espressa in watt è l'impulso suppletivo di energia elettrica occorrente per avviare alcune attrezzature a mando elettrico. Seguendo i passi da "Management della potenza elettrica", si accerterà che soltanto un unico dispositivo verrà avviato ad un certo punto.

4.2 Management della potenza elettrica

Fare uso della seguente formula per convertire il voltaggio e l'ampereaggio in watt: Volt x Amperi = Watt
Per prorogare il periodo utile del generatore elettrogeno e dei dispositivi uniti, seguire tali passi per aggiungere carica elettrica:

1. Avviare il generatore senza carica elettrica unita.
2. Lasciare il motore funzionare qualche minuto per stabilizzarsi.
3. Connettere ed avviare il primo dispositivo. È meglio connettere prima il dispositivo a maggior carica.
4. Lasciare il motore stabilizzarsi.
5. Connettere ed avviare il dispositivo successivo.
6. Lasciare il motore stabilizzarsi.
7. Ripetere i passi 5-6 per ogni dispositivo extra

4.3 Connessione delle cariche elettriche

1. Permettere al motore stabilizzarsi e riscaldarsi qualche minuto dopo l'avvio.
2. Prima di erogare i macchinari e le attrezzature, accertarsi che la tensione nominale del generatore e la capacità di amperaggio (220/230V AC @ 7 AMP, 12V DC @ 8 AMP) basta per erogare tutte le cariche elettriche da attivare da parte dell'unità. Se il necessario di erogazione eccede la capacità del generatore, può occorrere l'aggruppamento di uno o più macchinari e/o attrezzature per collegamento ad un generatore separato.
3. Una volta che il generatore viene avviato, semplicemente connettere i cavi di erogazione per i macchinari e le attrezzature a 220/230 volt AC alle prese a 220/230 volt AC e/o il cavo di erogazione di uno strumento erogato a 12V DC ai morsetti di corrente continua.
4. NON connettere cariche trifasiche al generatore elettrico.
5. NON connettere cariche di 60Hz al generatore elettrico.
6. Non sovraccaricare il generatore elettrico.

Attenzione: I morsetti DC si possono impiegare soltanto per caricare le batterie tipo auto di 12 volt.

4.4 Caricare l'accumulatore

Per prima avviare il motore e lasciarlo stabilizzarsi prima di connettere il generatore all'accumulatore. Caricare l'accumulatore avviene soltanto alla presa di 12V DC.

1. Accertarsi se l'interruttore dell'alletta di chiusura si trova nella posizione "OFF/ARRESTO" durante caricare le batterie.
2. Accertarsi se si è connessa l'estremità rossa del caricatore dell'accumulatore al morsetto positivo (+) dell'accumulatore e connettere il cavo nero al morsetto negativo (-) dell'accumulatore. NON capovolgere tali posizioni.
3. Connettere sicuramente le estremità del caricatore di batterie ai morsetti della batteria, sicché tali non si disconnettano a causa delle vibrazioni del motore o di altri disturbi.
4. caricare la batteria seguendo le prescrizioni del manuale dell'utente per batteria.
5. Il disgiuntore DC verrà connesso su "OFF/ARRESTO" automaticamente nel caso in cui la corrente eccede la potenza nominale.
6. Per riavviare il carico dell'accumulatore, avviare la protezione DC premendo il suo pulsante nella posizione "ON/AVVIO".
7. Consultare il manuale dell'utente per batteria per stabilire il periodo di carico.

Attenzione: Mai avviare o arrestare il generatore elettrogeno aventi i dispositivi elettrici connessi o avviati.





4.5 Guida di riferimento per potenza

Elemento	Potenza funzionale	Potenza di avviamento
Oggetti di primordiale necessità		
Lampadina	100	100
Frigorifero / Congelatore	1200	2400
Pompa bacino di pompaggio	600	1800
Pompa fontana 1 CP	2000	4000
Boiler	4000	
Sistema di sicurezza	180	
Radio AM/FM	300	
Apriporta rimessa ½ CP	500	600
Caricatore batteria 12V	110	
Riscaldamento e raffreddamento		
Aria condizionata 12000 BTU	1700	2500
Ventilatore	300	600
Ventilatore forno 1/3 CP	1200	2000
Elettrodomestici		
Forno a microonde	1000	
Griglia elettrica – un elemento	1500	
Tegame elettrico	1250	
Filtro di caffè	1500	
Lavatrice	1200	
Divertimento		
CD/DVD Player	100	
Radoricevitore Stereo	450	
Televisore 27"	500	
Monitor PC di 15"	800	
Lavoro		
Levigatrice a banda 3"	1000	1500
Rettificatrice montata su banco 6"	700	1500
Sega circolare	1500	1500
Compressore 1 VS CP	1000	1000
Rettificatrice di lati	500	500
Perforatrice manuale VS"	1000	1000
Spruzzatore vernice	600	1200
Sega da tavolo	2000	2000

Tali sono soltanto stime. Verificare i requisiti esatti di potenza della vostra attrezzatura o del vostro apparecchio. Le potenze elencate nella tabella si fondano sui requisiti di potenza stimati.

Elemento Potenza funzionale Potenza di avviamento

Oggetti di primordiale necessità Lampadina 100 100 Frigorifero / Congelatore 1200 2400 Pompa bacino di pompaggio 600 1800 Pompa fontana 1 CP 2000 4000 Boiler 4000 Sistema di sicurezza 180 Radio AM/FM 300 Apriporta rimessa ½ CP 500 600 Caricatore batteria 12V 110 Riscaldamento e raffreddamento Aria condizionata 12000 BTU 1700 2500 Ventilatore 300 600 Ventilatore forno 1/3 CP 1200 2000 Elettrodomestici Forno a microonde 1000 Griglia elettrica – un elemento 1500 Tegame elettrico 1250 Filtro di caffè 1500 Lavatrice 1200 Divertimento CD/DVD Player 100 Radoricevitore Stereo 450 Televisore 27" 500 Monitor PC di 15" 800 Lavoro Levigatrice a banda 3" 1000 1500 Rettificatrice montata su banco 6" 700 1500 Sega circolare 1500 1500 Compressore 1 VS CP 1000 1000 Rettificatrice di lati 500 500 Perforatrice manuale VS" 1000 1000 Spruzzatore vernice 600 1200 Sega da tavolo 2000 2000



Necessario di potenza elettrica

Strumento o apparecchio	Potenza operativa	Potenza d'avvio
1.		
2.		
3.		
4.		
5.		
Totale potenza operativa		
	La più alta potenza d'avvio	

Totale potenza operativa + La più alta potenza d'avvio	
---	--

SEZIONE 5: Manutenzione

5.1 Manutenzione periodica

L'ispezione periodica, la regolazione e lubrificazione vanno a mantenere il generatore nel più sicuro ed efficiente stato possibile.

	Manutenzione ordinaria	Prima dell'uso	6 mesi o 100 ore	12 mesi o 300 ore
Candela	Verificare lo stato • Pulire e sostituire, se fosse necessario		○	
Carburante	Verificare il livello di combustibile ed eventuali perdite	○		
Tubo flessibile per combustibile	• Verificare se il tubo flessibili di combustibile presenta spaccature o deteriori • Sostituire se fosse necessario	○		
Olio di motore	• Verificare il livello dell'olio nel motore	○	○	



Elemento filtro d'aria	<ul style="list-style-type: none"> • Verificare lo stato • Pulire 		○	
Schemo del'insonorizzante	<ul style="list-style-type: none"> • Verificare lo stato • Pulire o sostituire se fosse il caso 		○	
Camera di scintille	<ul style="list-style-type: none"> • Verificare lo stato • Pulire o sostituire se fosse il caso 		○	
Filtro carburante	<ul style="list-style-type: none"> • Verificare lo stato • Pulire o sostituire se fosse il caso 			○

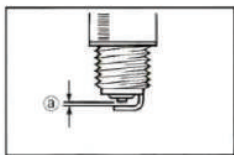
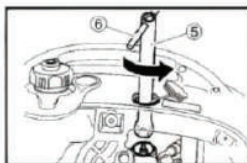
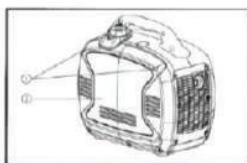

5.2 Manutenzione della candela

Ispezione della candela La candela è un componente importante del motore e si dovrebbe periodicamente verificare.

1. Togliere le viti 1 e poi rimuovere la gabbia 2.
2. Rimuovere il coperchio della candela 3 ed il coperchio d'accesso 4.
3. Inserire l'utensile 5 tramite il foro fuori gabbia.
4. Inserire il manubrio 6 nell'utensile e girare anti orario per togliere la candela.
5. Verificare il grado di scolorimento. L'isolatore in porcellana di carbonio intorno all'elettrodo centrale della candela deve essere di colore marrone verso chiaro.
6. Verificare il tipo della candela ed il traferro. Il traferro della candela si deve misurare ad un compasso allo spessore di un filo e se fosse necessario, rettificato ai sensi delle specifiche tecniche
7. Montare la candela, il coperchio della candela, la gabbia e le viti.

Tipo candela: BPR6HS (NGK) Traferro candela: 0.6-0.7 mm (0.024-0.028 in) Coppia candela: 20.0 N-m (2.0kgf-m, 14.8 lbf-ft)



5.3 Cambio dell'olio di motore

La sostituzione dell'olio di motore avviene un mese dopo o a 20 ore di funzionamento.

1. Disporre il generatore su una superficie piana e riscaldare il motore per qualche minuto. Poi arrestare il motore e girare il pulsante della valvola di combustibile nella posizione "OFF/ARRESTO", ed il pulsante della bocca di ventilazione del turacciolo del serbatoio di combustibile nella posizione "OFF/ARRESTO".
2. Togliere le viti 1 e poi togliere la gabbia 2.
3. Togliere il coperchio di rabbocco ad olio.
4. Posare un bagno d'olio sotto il motore. Inclinare il generatore per scolare completamente l'olio.
5. Riporre il generatore sulla superficie piana. Attenzione: NON INCLINARE il generatore allor quando si aggiunge olio di motore. Questo potrebbe portare a trabocco o danneggiamento del motore.
6. Aggiungere olio di motore fino al livello superiore come si nota nel diagramma
7. Montare il coperchio di rabbocco ad olio, la gabbia e le viti.

Olio di motore prescritto: • YAMALUBE 4 (10W-40),SAE 10W-30 o 10W-40 • SAE#30 • SAE#20 • SAE10W
Gradazione olio di motore prescritta: Tip API Service SE o superiore
Quantità di olio di motore: 0.4L (0.42US qt, 0.035 Imp qt)

5.4 Manutenzione del filtro d'aria

Si deve eseguire ogni 6 mesi o 100 ore. Il filtro d'aria può richiedere una pulizia più frequente allor quando si usa in aree insolitamente umide o spolverate.

1. Togliere le viti 1 e poi togliere la gabbia 2.
2. Togliere le viti 1 e poi togliere la gabbia della cassa del filtro d'aria 2.
3. Rimuovere il materiale spugnoso 1.
4. Lavare il materiale spugnoso a solvente e seccarlo.
5. Ingrassare il materiale spugnoso e spremere l'olio in eccesso. Il materiale spugnoso deve essere umido, ma non scorrere. ATTENZIONE: Non torcere il materiale spugnoso allor quando si sprema. Tale manovra potrebbe cagionare la sua rottura.
6. Inserire il materiale spugnoso nella cassa del filtro d'aria. Accertarsi che la superficie di stagno del materiale spugnoso combaccia sopra il filtro d'aria sicché non ci siano perdite d'aria. ATTENZIONE: Il motore non deve funzionare senza il materiale spugnoso.
7. Montare il coperchio della cassa del filtro d'aria, la gabbia e le viti.

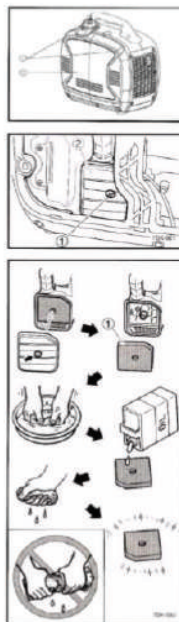



5.5 Manutenzione dello schermo dell'insonorizzante e della camera di scintille

Si deve eseguire ogni 6 mesi o 100 ore. Il filtro d'aria può richiedere una pulizia più frequente allor quando si usa in aree insolitamente umide o spolverate.

1. Togliere le viti 1 e poi togliere la gabbia 2.
2. Allentare il bullone 1 e poi rimuovere il coperchio dell'insonorizzante 2, lo schermo dell'insonorizzante 3 e la camera di scintille 4.
3. Rimuovere i depositi di carbonio dallo schermo dell'insonorizzante e dalla camera di scintille ad una spazzola metallica. Impiegare leggermente la spazzola metallica per evitare il danneggiamento dello schermo dell'insonorizzante o della camera di scintille.
4. Verificare lo schermo dell'insonorizzante e la camera di scintille, sostituire se risultano danneggiati.
5. Montare la camera di scintille.
6. Montare il coperchio dell'insonorizzante.
7. Montare la gabbia ed avvitare le viti.

5.6 Manutenzione del filtro di combustibile

Si deve eseguire ogni 12 mesi o 300 ore.

1. Togliere il turacciolo del serbatoio di combustibile ed il filtro 1.
2. Pulire il filtro a benzina.
3. Se il filtro è guasto, sostituirlo.
4. Asciugare il filtro ed installarlo.
5. Montare il turacciolo del serbatoio di combustibile.

AVVERTENZA! LA BENZINA È INFIAMMABILE. NON eseguire tale manutenzione mentre si fuma o vicino ad una fiamma non protetta.



SEZIONE 6: Deposito

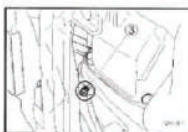
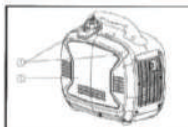
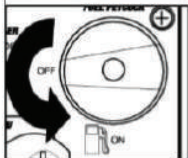
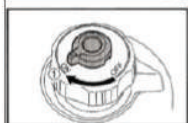
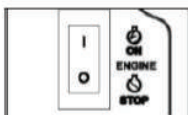
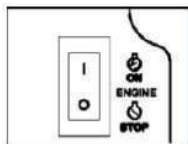

6.1 Deposito a lungo termine

Il deposito a lungo termine richiederà alcune procedure preventive per proteggere contro danneggiamento.

Prosciugare il combustibile

1. Mettere l'interruttore del motore nella posizione "OFF/ARRESTO" 1.
2. Togliere il turacciolo del serbatoio di combustibile. Estrarre il contenuto del serbatoio in un recipiente di benzina autorizzato con aiuto di un sifone manuale disponibile nel commercio. Poi reinstallare il turacciolo del serbatoio di combustibile. **AVVERTENZA! LA BENZINA È INFIAMMABILE. NON eseguire tale manutenzione mentre si fuma o vicino ad una fiamma non protetta.**
3. Asciugare subito le tracce di combustibile perso ad uno straccio pulito, secco, morbido poiché il combustibile può danneggiare le superfici verniciate o i pezzi in plastica.
4. Mettere l'interruttore del motore nella posizione "ON/AVVIO".
5. Girare il pulsante della bocca di aerazione del turacciolo del serbatoio di combustibile ed il pulsante della valvola di combustibile valvola in posizione "ON/AVVIO" 1.
6. Avviare il motore e lasciarlo fino al suo arresto. Il periodo operativo del motore dipende dalla quantità di combustibile restante nel serbatoio.
7. Togliere le viti 1, poi rimuovere la gabbia 2.
8. Svotare il combustibile dal carburatore tramite l'allentare della vite di scorrimento 3 sulla camera del galleggiante del carburatore.
9. Mettere l'interruttore del motore nella posizione "OFF/ARRESTO".
10. Girare la valvola per svuotare il combustibile nella posizione "OFF/ARRESTO"
11. Avvitare la vite di scorrimento.
12. Montare la gabbia e avvitare le viti.
13. Girare il pulsante della bocca di aerazione del turacciolo del serbatoio di combustibile ed il pulsante della valvola di combustibile valvola nella posizione "OFF/ARRESTO"
13. Depositare il generatore al secco, ben ventilato, al coperchio messo.

Motore

Percorrere i seguenti passi per proteggere il cilindro, l'anello del pistone, ecc. da corrosione. 1. Togliere la candela, versare circa un cucchiaino di olio di motore SAE 10W-30 o 20W-40 nel traferro della candela e reinstallare la presa della candela. Avviare il motore con lo shock messo girando più volte per coprire le pareti dei cilindri con olio. 2. Tirare l'avviatore a rinculo fino a quando si sente la compressione. Poi fermare la trazione, (la procedura impedisce la ruggine del cilindro e delle valvole). 3. Pulire il generatore all'esterno ed applicare un inibitore di ruggine. 4. Depositare il generatore a secco, ben ventilato, al coperchio messo. 5. Il generatore elettrico deve restare in posizione verticale durante il deposito, trasporto o l'uso.

SEZIONE 7: Riparazione e specifiche tecniche

7.1 Diagramma di rilevazione dei malfunzionamenti tecnici

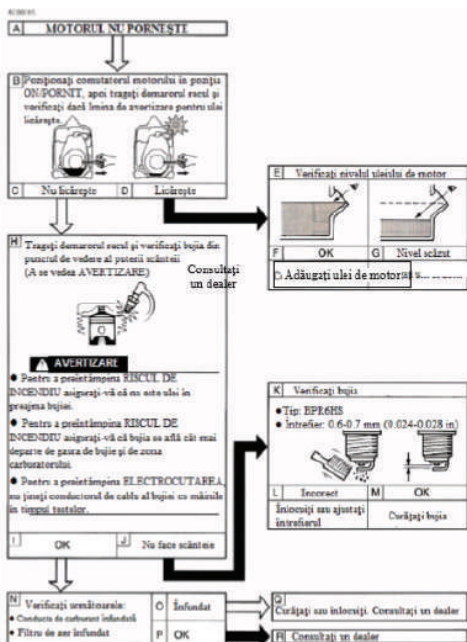

7.2 Manutinența del filtru di combustibile

Fare uso di tale sezione per riparare gli errori comuni. Il motore non viene avviato

Sistemi di combustibile: Non si è fornito combustibile nella camera di combustione Non c'è combustibile nel serbatoio... fornite il combustibile. Combustibile nel serbatoio.... Il pulsante della bocca di aerazione del turacciolo del serbatoio di combustibile ed il pulsante della valvola di combustibile valvola nella posizione "ON/AVVIO". Condotta di carburante otturato... Pulire il condotto di combustibile. Carburatore otturato... Pulire il carburatore.

Sistema dell'olio di motore insufficiente Il livello dell'olio è basso.... completare con olio di motore. Sistemi elettrici L'interruttore del motore si trova nella posizione "ON/AVVIO" e tirare l'avviatore a inculo. Scintilla debole. Candela sporca di carbonio o umida... Rimuovere il carbonio o asciugare e seccare la candela. Sistema di accensione guasto.... Consultare un centro di servizio.

Il generatore non produce corrente elettrica Il dispositivo di sicurezza (protezione DC) si trova in posizione "OFF/ARRESTO"... premere la protezione DC per tornare nella posizione "ON/AVVIO". Il dispositivo di sicurezza (AC) si trova nella posizione "OFF/ARRESTO"... Arrestare il motore, poi riavviarlo.



Specifiche tecniche



	SC 2000i	SC 2000is
Tipo di motore	A 4 tempi OHV Raffreddamento ad aria, Monocilindrico, Certificato EPA (Motore YAMAHA MZ80)	A 4 tempi OHV Raffreddamento ad aria, Monocilindrico, Certificato EPA (Motore SENC AP149F)
Cilindrata motore (cm ³)	79cc	79cc
Potenza operativa	1600w	1600w
Potenza di avvio	1800w	1800w
Frequenza nominale	50 Hz	50 Hz
Tensione nominale	230 V	230 V
Corrente nominale	7A	7A
Periodo operativo	10.5 ore a un 1/4 carica	10.5 ore a un 1/4 carica
Presa di corrente (qty.)	230 V	230 V
Peso netto	22 kg	22 kg
Livello di rumore (dB)	60dB@ 1/4 carica	60dB@ 1/4 carica
Tipo di combustibile	Benzina senza piombo	Benzina senza piombo
Capacità per combustibili (litri)	4.2 lt	4.2lt
Tipo di olio	SAE 10W-40	SAE 10W-40
Tipo di avvio	Rinculo	Rinculo
Dimensioni	530x315x490mm	530x315x490mm

	SC 1700i	SC 2300i-o
Tipo di motore	A 4 tempi OHV Raffreddamento ad aria, Monocilindrico, SH80C	A 4 tempi OHV Raffreddamento ad aria, Monocilindrico, SC80
Cilindrata motore (cm ³)	79cc	80cc
Potenza operativa	1600w	1800w
Potenza di avvio	1700w	2300w
Frequenza nominale	50 Hz	50 Hz
Tensione nominale	230 V	230 V
Corrente nominale	6,95A	7,8 A
Presa di corrente (qty.)	230 V	230 V
Peso netto	15 kg	23 kg
Livello di rumore (dB)	59dB@1/4 carica	60dB@1/4 carica
Tipo di combustibile	Benzina senza piombo	Benzina senza piombo
Capacità per combustibili	3,5 lt	4,0 lt
Tipo di olio	SAE 10W-40	SAE 10W-40
Tipo di avvio	Rinculo	Rinculo
Dimensioni	520x325x460mm	530x315x490mm





CERTIFICATO DI GARANZIA

Serie AA N°. _____

Denominazione del marchio del prodotto: _____

Modello : _____

Serie n°.: _____

Accessori: _____

Importatore: _____

Firma e timbro: _____

Acquirente: _____

Indirizzo: _____

Data di acquisto: _____

Firma e timbro: _____

DISTRIBUTORE:

Telefono:

e-mail:

INDIRIZZO:

Con la presente confermo di aver ricevuto il prodotto in perfetto stato di funzionamento insieme alla guida per uso nella lingua italiana e di aver preso atto che il presente certificato di garanzia è valido solo se accompagnato dalla fattura di acquisto e dallo scontrino o dalla ricevuta. Qualora il prodotto non sia accompagnato dal presente certificato o la garanzia sia scaduta o annullata dal Centro di assistenza a causa dell'impiego in condizioni anormali secondo il paragrafo 5, la riparazione sarà effettuata con il mio accordo dietro pagamento.

Condizioni di concessione della garanzia

1. Il termine di garanzia è di 24 mesi dalla data di acquisto del prodotto e degli accessori standard in dotazione (acquistati simultaneamente al prodotto, senza i quali l'apparecchio non può funzionare).

2. La garanzia viene concessa ai sensi della normativa romena vigente, alla data di acquisto, viene applicata solo se l'apparecchio è utilizzato correttamente (secondo le sue istruzioni per uso) ed è valida solo se accompagnata dalla fattura di acquisto e dal certificato di garanzia, entrambi in originale.

3. In caso di un guasto in condizioni normali d'impiego, durante il periodo di garanzia, il prodotto sarà riparato gratuitamente presso le sedi menzionate in questo certificato.

4. Questo prodotto ha nella sua struttura varie parti elettroniche e meccaniche che richiedono lo stretto rispetto delle condizioni di manipolazione, trasporto, stoccaggio, funzionamento, manutenzione e riparazione previste nel manuale utente.

5. Situazioni non coperte dalla garanzia del prodotto:

- Il mancato rispetto delle condizioni di manipolazione, trasporto, stoccaggio, montaggio,





messa in servizio, funzionamento e manutenzione previste nel manuale utente o in condizioni che contravvengono alle norme tecniche di Romania;

- I documenti di garanzia non sono presentati, sono stati danneggiati/modificati o sono illeggibili;

- L'apparecchio presenta danneggiamenti dovuti agli incidenti meccanici, colpi, urti, penetrazione di liquidi, esposizioni al fuoco, uso improprio o negligenza, cambiamenti dello stato dell'apparecchio, stoccaggio in condizioni improprie-funzionamento ripetuto in regime di grandi differenze termiche che causano il fenomeno di "condenso" interno, esposizione eccessiva all'umidità o alle radiazioni solari, negligenza d'uso;

Il prodotto è stato utilizzato con altri accessori diversi da quelli raccomandati dal produttore.

6. La perdita di certificato di garanzia determina l'esclusione del prodotto dalla garanzia.

7. La mancata compilazione o la compilazione errata del certificato di garanzia coinvolge la responsabilità del venditore.

8. Il periodo di garanzia viene prorogato con il tempo trascorso dalla data di consegna del prodotto presso il centro di assistenza, fino alla data di rimessa in servizio del prodotto. La proroga del termine di garanzia viene iscritta sul certificato di garanzia.

9. La durata media d'impiego del prodotto è di 4 anni. Italia Star Com Due garantisce dietro pagamento, riparazioni al di fuori del periodo di garanzia, o se il prodotto esce dalla garanzia, per tutta la durata media d'impiego del prodotto.

10. All'acquirente è stato provato il funzionamento adeguato del prodotto e spiegato la modalità d'impiego. L'acquirente ha verificato l'inventario di consegna del prodotto ivi compreso l'esistenza del manuale utente nella lingua romena. L'acquirente ha preso atto dell'integrità delle viti e dei sigilli del prodotto.

11. In caso di un guasto del prodotto, l'acquirente dovrà presentarsi presso una delle sedi e dei centri di assistenza specificati nel presente certificato. Qualora il cliente non abbia la residenza nella stessa città con uno dei centri di assistenza menzionati nel certificato, il cliente deve andare al negozio dove ha comprato l'apparecchio, il venditore essendo tenuto a compilare il verbale di consegna - ricevimento, menzionare i guasti reclamati, inviare il prodotto a mezzo corriere rapido (RoExpress, Cargus, Speed Curier, etc.) presso uno dei centri di assistenza specificati nel certificato e pagare le tasse necessarie al trasporto.

12. La garanzia fornita non influisce sui diritti statuali del consumatore previsti nella normativa vigente applicabile (la Legge 449/2003; l'Ordinanza del Governo 21/1992) e neanche sui diritti del consumatore nei confronti del rivenditore che derivano dal contratto di compravendita.

13. La Garanzia e' valida entro il limite delle seguenti ore di funzionamento:

- Motori Diesel/Benzina con funzionamento a 3000 giri al minuto - 1000 ore

- Motori Diesel/Benzina con funzionamento a 1500 giri al minuto - 2000 ore

* Con l'obbligo di rispettare il piano di manutenzione ed il corretto utilizzo specificati nel manuale d'uso.

* Fanno eccezione le spazzole di carbone che non sono oggetto di garanzia, essendo materiale consumabile.

*** IL CERTIFICATO DI GARANZIA NON È TRASMISSIBILE**

Centro di assistenza autorizzato

Nome: _____

Indirizzo: _____

Telefono: _____

e-mail: _____





Благодарим Ви, че избрахте продукти с марка **Senci**. Това ръководство е създадено, за да ви инструктира за правилната работа и експлоатация на вашия продукт. Вашето удовлетворение е наша мисия. Моля отделете нужното внимание и се запознайте с цялото ръководство. Ще ви помогне да избегнете потенциални опасни ситуации.

Внимание

Прочетете и разберете всички инструкции за безопасност преди да използвате продукта. Неспазването им може да доведе до нараняване или увреда на имуществото ви или нарушаване на условията по гаранция. Сенчи не носи отговорност ако те не са спазени

Съдържание

Инструкции	47
забезопасност Управление и функции	47
Генератора	48
Контролен панел	48
Контролни функции	49
Стартиране на машината	49
Разопаковане	49
Добавяне на масло	50
Добавяне на гориво	50
Стартиране на двигателя	50
Спиране на двигателя	51
Електрическо свързване	51
Капацитет	51
Поддръжка и сервиз	51
Свързване на натоварване	51
Зареждане на батерията	52
Справка за мощности (ватове)	53
Сервиз и поддръжка	55
Периодична поддръжка	55
Поддръжка на свещите	56
Подмяна на моторното масло	57
Подмяна на въздушния филтър	58
Проверка на свещите и муфите	58
Сервиз и подмяна на горивния филтър	59
Съхранение	59
Дългосрочно съхранение	60
Отстраняване на проблеми	61
Диаграма	62
Въздушен филтър	63
Спецификации	64





Секция 1 Инструкции за безопасност

Исходните газове на този продукт са токсични и могат да доведат до ракови заболявания

Прочетете внимателно преди да преминете към работа с машината.

Това ръководство е създадено за да ви инструктира за правилната работа с вашия продукт. Вашето удовлетворение е наша мисия. Моля отделете нужното внимание и се запознайте с цялото ръководство. Ще ви помогне да избегнете потенциални опасни ситуации.

Важна информация

Особено важна информация за безопасност се различава със следните символи:

Моля прочетете и разберете това ръководство преди да работите с машината

Използвани символи

Представява непосредствена опасност за живота или имуществото ви.

Възможен риск от нараняване, повреда или имуществени вреди.

Съвет Съветите дават полезна информация

Съвет

Този наръчник съдържа възможно най-последната продуктова информация по времето на неговото издаване. Би могло да съществуват малки разминавания. Ако имате въпроси – моля свържете се с вашия дилър. Спецификациите подлежат на промяна без предварително предизвестие.

Информация за безопасност.

Горивото е високо възпламенимо и отровно

· Винаги спирайте двигателя при презареждане. · Не пушете или палете огън по време на презареждане. Внимание при презареждане за разлято гориво. · Ако погълнете гориво, вдишате пари или попадне в очите ви незабавно потърсете лекарско внимание. Ако капки попаднат по кожата или дрехите ви – незабавно почистете с вода и сапун и сменете дрехите си. · Когато работите или транспортирате машината се уверете, че е в изправена позиция. Ако се наклони гориво може да протече от карбуратора или резервоара.

Отработените газове са опасни.

· Не работете с машината в затворени пространства – може да доведе до безсъзнание или смърт. Работете само в добре проветрени помещения.

Двигателят и ауспуха могат да са горещи Поставете машината далеч от досег.

· Избягвайте да поставяте запалими материали близо по време на работа

· Дръжте машината поне на 1m(3 ft) от сгради или друго оборудване · Не работете с покривало или други предмети върху машината · Когато покривате генератора се уверете, че двигателят и ауспуха са се охладили.

· Носете генератора само за обозначените дръжки

· Не поставяйте препятствия пред генератора.



Italia Star Com Due S.R.L.

☎ 004/021.433.03.27

✉ info@italiastar.ro



www.italiastar.ro



Предпазване от токов удар



- Не работете по време на дъжд и сняг · Не докосвайте машината с мокри ръце.
- Свържете заземителния проводник към заземителния терминал а другия край към земята.

Бележки за свързване

· Избягвайте свързване на генератора към общата мрежа · Избягвайте свързване на едновременно с друг. Свързване Преди генераторът да бъде свързан към ел. Мрежа е нужно квалификация на електротехник да монтира и изолира превключвател в ел. Таблото на сградата. Този превключвател разпределя източника на електричество между генератора и общото такова. Това ще предпази от токов удар и повреда на имущество или на генератора.

Удължителни кабели

Удължителите трябва да бъдат със специална изолация (I E C 245).

Разположение на важни етикети

Обърнете внимание на символите. Съвет Подменете в случай на износване или захабяване.

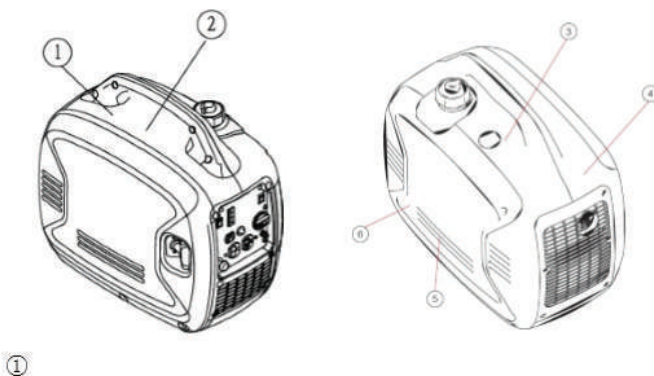

⚠ DANGER

Using a generator indoors **WILL KILL YOU IN MINUTES.**
Exhaust contains carbon monoxide, a poison gas you cannot see or smell.

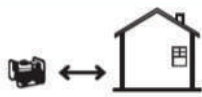
 NEVER use in the home or in partly enclosed areas such as garages.	 ONLY use outdoors and far from open windows, doors, and vents.
--	--



Italia Star Com Due S.R.L.

☎ 004/021.433.03.27

✉ info@italiastar.ro

🌐 www.italiastar.ro



②

⚠ WARNING

- Read the owner's manual and all labels before operating.
- Only operate in well-ventilated areas. Exhaust gas contains poisonous carbon monoxide.
- Check for spilled fuel or fuel leaks.
- Stop engine before refueling.
- Do not operate near flammable materials.
- Electrocuting can occur if generator is used in rain, snow or near water. Keep this unit dry at all times.
- Electrocution or property damage can occur. Do not connect this generator to any building's electrical system unless an isolation switch has been installed by a licensed electrician. Refer to the owner's manual.
- When operating the generator:
 - Never place a partition or other barrier around the generator.
 - Do not cover the generator with a box.
 - Do not place any objects on the generator.

③

NOTICE

Use the specified spark plug only.
Specified plug: BPR6HS(NGK)

④

HOT EXHAUST

Секция 2 Контрол и функции

Генератора

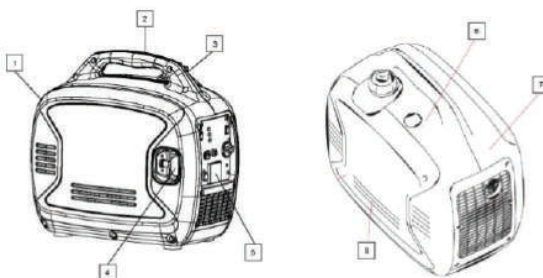

Изпускателна система и свещи Дръжка за пренос Капачка Стартер Контролен панел Резервоар за гориво Ауспух Капачка на маслото



Контролен панел

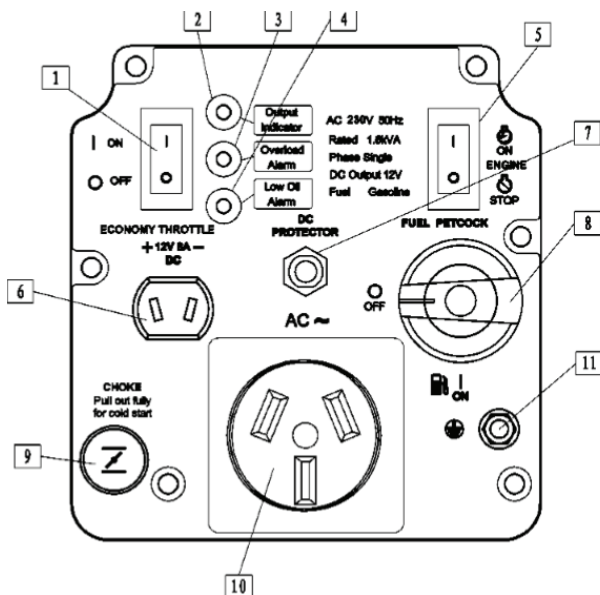

1. Контрол на степените
2. AC светлина
3. Индикатор за претоварване
4. Индикатор за масло
5. Превключвател на двугателя
6. 12V DC изход
7. 8A DC прекъсвач
8. Горивно петле
9. Дросел
10. 220/230/240V изход
11. Заземителен терминал

Контролни функции

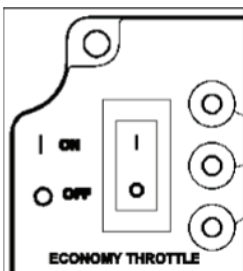

Подаване на гориво

Контролира скоростта на двигателя спрямо натоварването. Резултатите са подобрена консумация на гориво и по малко шум. Когато е в позиция OFF двигателя работи на 4500rpm без значение от натоварването

Трябва да бъде в OFF позиция, когато се използват уреди изискващи по-висока пикова мощност



ЛЕД Индикатори

Лед индикаторите показват правилната работа и възможни грешки в уреда.

Изходен индикатор (зелен) – появява се когато двигателя е включен и се произвежда електричество

Аларма за претоварване Задейства се когато включеното устройство изисква повече мощност, инверторния механизъм прегрее или АС изходния волтаж надвиши стойностите. Ще се изключи изходния индикатор, но алармата ще остане, а двигателя ще продължи работа

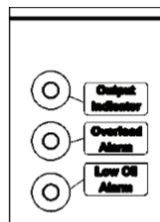

Когато алармата за претоварване се включи и производството на електричество спре направете следното:

Изключете всички устройства Намалете общите ватове на свързаните устройства Проверете дали нещо не блокира охладителния отсек Стартирайте отново двигателя

Внимание тази аларма може да се включи и когато уредите изискват по-голяма стартираща мощност–но това е нормално Ниско ниво на маслото Когато нивото на маслото е под нужното ще светне тази аларма и двигателя автоматично ще спре

Бележка–когато стартирате устройството и тази лампа премигва двигателя няма Да стартира и ще трябва да се добави масло преди повторен опит за стартиране Бележка–С генератора трябва да се работи само на равна повърхност. В противен случай това може да попречи на двигателя да стартира.

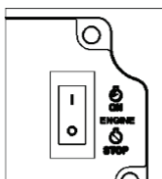

Превключвател на двигателя

Той контролира запалването.Трябва да бъде в позиция ON за да се стартира генератора. Преместването в позиция OFF спира двигателя

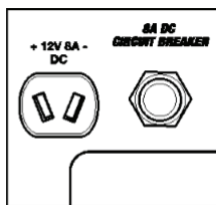

12 V 8A DC изход

за зареждане на батерии. Следвайте инструкциите на техните производители за зареждане

8A DC прекъсвач

изключва автоматично ако напрежението надхвърли 8A.Ако се изключи трябва да го рестартирате.



Горивно петле

контролира потока гориво от резервоара към карбуратора Трябва да бъде в позиция ON когато стартирате и работите с генератора и спрян когато не.

Бележка: това съоръжение предотвратява застояване на гориво в карбуратора

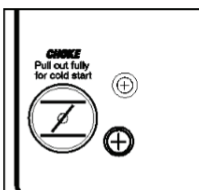
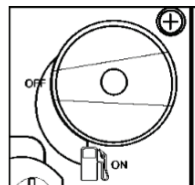

Дроселна клапа–се използва при студен старт. Изтеглете докрай когато стартирате двигателя. Когато двигателя загрее върнете в предишната позиция. При стартиране на топъл двигател дроселът не се изисква



220/230/240V изходи се използват за монофазани натоварвания до 1600W и 50 HZ

Съблюдавайте изисванията на местното законодателство при използването на тези изходи

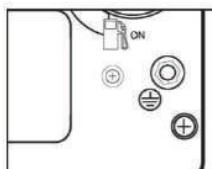

Заземителен терминал

Използва се за заземяване на генератора.Посъветвайте се с ел. техник

Секция 3 Разопаковане

Остранете генератора от неговата опаковка

Внимание – опаковката на генератора е лесно запалима Проверете генератора за повреди по време на транспортирането.Ако изглежда повреден моля не слагайте гориво и не се опитвайте да го стартирате. Обадете се на вашия дилър.

Проверете дали сте получили следните неща:

SC 2000i_is генератор
12 В кабели

Ако не сте получили някои от тези неща – моля свържете се с вашия дилър.



Italia Star Com Due S.R.L.

☎ 004/021.433.03.27

✉ info@italiastar.ro

🌐 www.italiastar.ro



Добавяне на моторно масло – този генератор идва без моторно масло. Не се опитвайте да стартирате двигателя, преди да го добавите. За да добавите масло трябва да отстраните страничния панел. Използвайте Филипс отвертка за да развийте винтове 1 и 2 както е показано на фигурата



Figura 1



Figura 2

Поставете генератора на равна повърхност. Не го наклоняйте. Може да предизвика разлив на масло или препълване. Махнете филтърния отсек 1 на фиг. 2

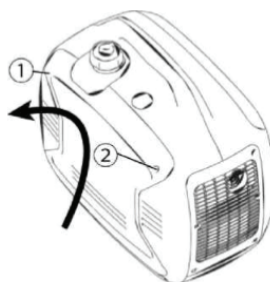
Използвайки фунията напълнете с масло 10W-30 или 10W-40 – фиг.3. Фиг. 4 показва правилното количество масло

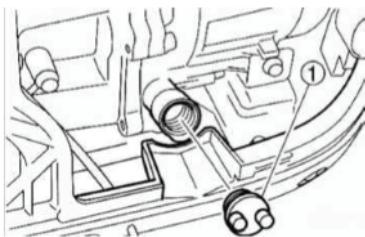

Figura 3



Figura 4

Върнете тапата или подсигурете панела с винтовете

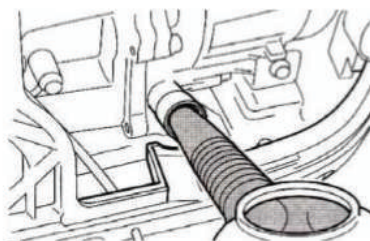

Добавяне на гориво – не препълвайте резервоара. По съображения за сигурност веднъж напълнен с гориво генератора не може да бъде върнат на мястото, от което е купен!

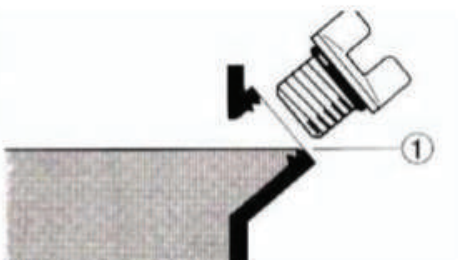
1. Използвайте прясно безоловно гориво
2. Не смесвайте масло с гориво
3. Почистете района около гърлото
4. Махнете тапата на резервоара
5. Уверете се, че цедката е на място
6. Бавно добавете гориво
7. Не превишавайте маркера
8. Завийте обратно тапата и почистете ако има разпиляно гориво

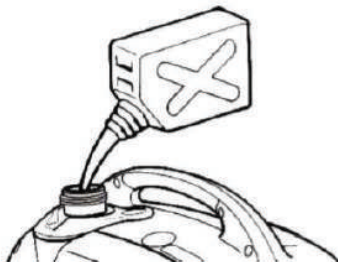

3.4. Стартране на генератора – използвайте само в добре проветрими пространства. Не включвайте уреди преди да стартирате генератора. Завъртете Economy Throttle към позиция OFF – можете да го включите след като двигателя е стартиран

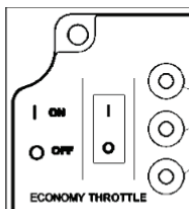

Държейки тапата на горивния отсек завъртете дръжката на въздушната циркулация в позиция ON

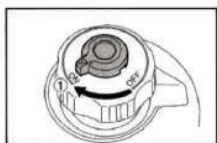

Завъртете горивно петле в позиция ON

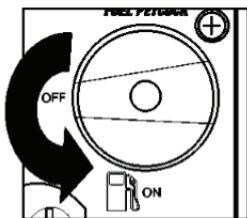

Включете копчето на двигателя В позиция ON

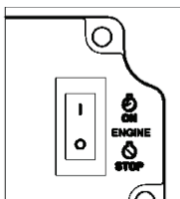

Дръпнете до край дросела

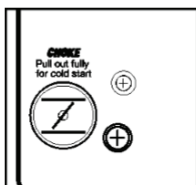

Внимание–дросела не е необходим за стартиране на загрят двигател

Хванете дръжката за да избегнете обръщане на генератора при стартиране. Дръпнете бавно в шнура докато се задейства стартера след това дръпнете рязко



3.5 Спиране на двигателя

Преди спиране на двигателя разкачете всички устройства от генератора

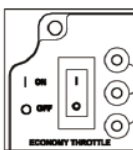

Поставете ръчката в OFF позиция

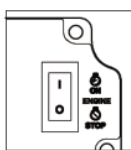

Изключете двигателя

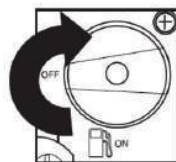

Сложете горивното петлев OFF позиция



Italia Star Com Due S.R.L.

004/021.433.03.27

info@italiastar.ro

www.italiastar.ro



Секция 4: Електрическо свързване

4.1 Капацитет

Следвайте тези прости стъпки за да изчислите макс. Натоварване на генератора.

1. Изберете устройствата, които искате да включите
2. Сметнете общите ватове
3. Намерете пиковите стойности при старт на всички устройства.

4.2. Управление на напрежението–използвайте следната формула: $\text{Volts} \times \text{Amps} = \text{Watts}$.

За да удължите живота на вашия генератор:

1. Стартирайте го без закачени за него устройства.
2. Оставете го да работи няколко минути
3. Свържете и включете първия уред
4. Оставете да поработи
5. Свържете и включете следващия
6. Оставете да поработи няколко минути и така нататък

Преди да захраните уреди се уверете в правилния волтаж и ампераж на генератора. Ако надвишава капацитета на генератора свържете устройствата към друг генератор. Веднъж стартиран генератора свържете уредите с правилните му изходи Не слагайте 3фазни уреди Не свързвайте уреди с над 60HZ честота Не претоварвайте генератора

DC изходите се използват само за автомобилни акумулатори.

4.4. Зареждане на батерията

стартирайте двигателя и оставете да поработи преди да включите акумулатора Уверете се, че ръчката е в OFF позиция Свържете правилно черния и червения кабел към + и- Свържете с терминала на генератора Заредете акумулатора според инструкциите на производителя Прекъсвачът ще се включи автоматично при претоварване

Бележка–неспирайте и пускайте генератора със закачени към него устройства.





Item	Running Watts	Starting Watts
Essentials		
Light Bulb	100	100
Refrigerator/Freezer	1200	2400
Sump Pump	600	1800
Well Pump 1HP	2000	4000
Water Heater	4000	
Security System	180	
AM/FM Radio	300	
Garage Door Opener ½ HP	500	600
Battery Charger 12V	110	
Heating and Cooling		
Air Conditioner 12000 BTU	1700	2500
Fan	300	600
Furnace Fan 1/3 HP	1200	2000
Home Appliances		
Microwave	1000	
Electric Range – One Element	1500	
Electric Skillet	1250	
Coffee Maker	1500	
Clothes Washer	1200	
Entertainment		
CD/DVD Player	100	
Stereo Receiver	450	
Television 27"	500	
PC with 15" Monitor	800	
Job Site		
Belt Sander 3"	1000	1500
Bench Grinder 6"	700	1500
Circular Saw	1500	1500
Compressor 1 ½ HP	1000	1000
Edge Trimmer	500	500
Hand Drill ½"	1000	1000
Paint Sprayer	600	1200
Table Saw	2000	2000



Направете вашите изчисления

Tool or Appliance	Running Watts	Starting Watts
1.		
2.		
3.		
4.		
5.		
Total Running Watts		
	Highest Starting Watts	

Total Running Watts + Highest Starting Watts	
---	--

Секция 5

Поддръжка–периодична–прочете таблицата по-долу за периодичната поддръжка на вашето устройство.

Item	Routine	Priority	Every	
			6mos. or 100hrs.	12mos. or 300hrs.
Spark Plug	<ul style="list-style-type: none"> Check condition Clean and replace if necessary 		•	
Fuel	<ul style="list-style-type: none"> Check fuel level and leakage 	•		
Fuel hose	<ul style="list-style-type: none"> Check fuel hose for cracks or damage Replace if necessary. 	•		
Engine oil	<ul style="list-style-type: none"> Check oil level in engine. 	•		
	•Replace*		•*	





Air Filter Element	<ul style="list-style-type: none">• Check condition• Clean		•	
Muffler Screen	<ul style="list-style-type: none">• Check Condition• Clean or replace if necessary		•	
Spark Arrestor	<ul style="list-style-type: none">• Check Condition• Clean or replace if necessary		•	
Fuel Filter	<ul style="list-style-type: none">• Check Condition• Clean or replace if necessary			•

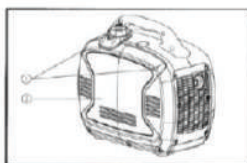

Поддръжка на свещите Проверката на свещите е водещ компонент и трябва да се проверява редовно

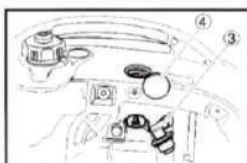

Отстранете винтовете 1 и след това сваляте капака 2

Отстранете предпазния капак на свещите 3 и капака за достъп 4

Пъхнете инструмента 5 Пъхнете дръжката 6 в инструмента 5 и завъртете по посока на часовниковата стрелка за да махнете свещта.

Проверете за промяна в цвета. Карбоновият изолатор около центъра трябва да бъде в светъл цвят

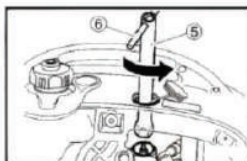

Проверете отсека и вида на свещ. Използвайте специален инструмент

Инсталирайте обратно всички части

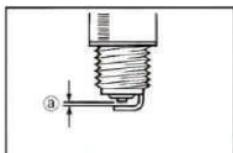

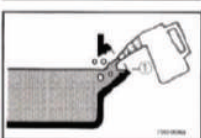
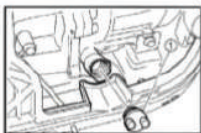
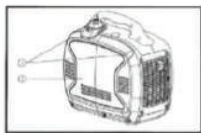

Подмяна на моторното масло – първоначално след месец или 20 часа работа

Поставете генератора на равна повърхност и загрейте двигателя за няколко минути. Спрете го след това и завъртете петлото в позиция OFF а също така и този на вентилационния отвор. Махнете винтовете 1 и капака 2 Махнете тапата на масления филтър Поставете поднос за събиране на източеното масло. Наклонете за цялостно изтичане Поставете обратно на равна повърхност. Не наклоняйте при доливане. Добавете масло до горния край както е посочено на диаграмата. Поставете обратно всички части.

Поддръжка на въздушния филтър – трябва да се прави на всеки 6 месеца, и по-често ако се използва в мръсни пространства.

Махнете винтовете 1 и капака 2 Махнете винтовете и корпуса Махнете пенообразния елемент Изплакнете пенообразния елемент Намеслете и след това отстранете излишното количество

Внимание: бъдете внимателни да не го повредите.

Върнете го обратно в гнездото. Уверете се, че пасва идеално. Двигателят няма да работи без този елемент.

Върнете обратно капака и винтовете

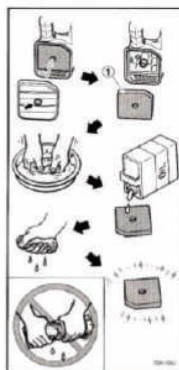
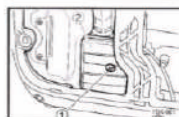
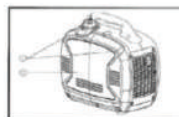

Italia Star Com Due S.R.L.

004/021.433.03.27

info@italiastar.ro

www.italiastar.ro



Ауспух и място за свещи–на всеки 6 месеца трябва да се сервизира



Махнете винтовете 1 и капака 2 Разхлабете болта 1 и махнете покритието на ауспуха, тапата, протектора и мястото за свещи Махнете карбоновите отлагания от всички детайли с помощта на телена четка.Използвайте леко и без натиск, за да не се повредят частите.Проверете за повреди и износвания–може да се наложи подмяна. Върнете всички части обратно по местата им

Сервизиране на горивния филтър–на всеки 12 месецаили 300 часа работа

Махнете тапата и филтъра– 1 Почистете филтъра–ако е повреден го подменете. Забършете го и го върнете обратно на мястото му Върнете обратно всички части.

Внимание–лесно запалими течности–не пушете в близост до уреда.

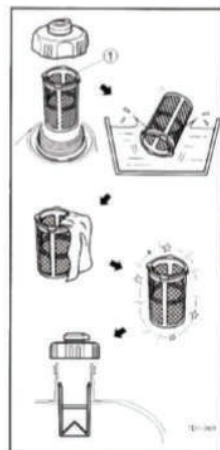

Italia Star Com Due S.R.L.

004/021.433.03.27

info@italiastar.ro



www.italiastar.ro



Секция 6 Съхранение

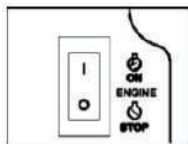

Дългосрочно съхранение–изисква няколко процедури

Изочване на горивото–сложете стартера в позиция OFF, махнете тапата на резервоара–и източете останалото гориво. Високо запалимо–не пушете в района на работа. Почистете ако има разпиляно гориво

Включете двигателя, въздушната циркулация и горивното петле. Стартирайте и изчакайте до окончателно спиране. Времето зависи от количеството останало гориво.

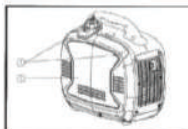
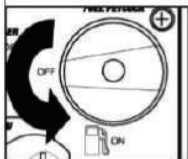
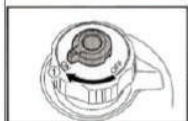
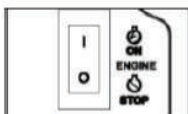

Махнете винтовете и капака.Източете горивото от карбуратора чрез разхлабване на източващия винт на камерата на карбуратора. Поставете копчето за включване на двигателя в OFF позиция, както и горивното петле.Затегнете източващия винт. Поставете обратно всички части Поставете вентилационната дръжка в позиция OFF Съхранявайте на сухо и проветримо място с покривало.

Двигател: извършете следните стъпки за да предпазите цилиндъра, буталния ринг и др.

1. Махнете свещите и налейте една супена лъжица масло в дупката и поставете обратно. Стартирайте двигателя с въжето за да се напълнят цилиндрите с масло 2. Дръпнете въжето докато усетите компресия и спрете. 3. Почистете външността на генератора и поставете антикорозионно покритие 4. Съхранявайте на сухо и проветримо място. 5. Генераторът трябва да остане в изправена позиция



Отстраняване на дефекти

AE00615

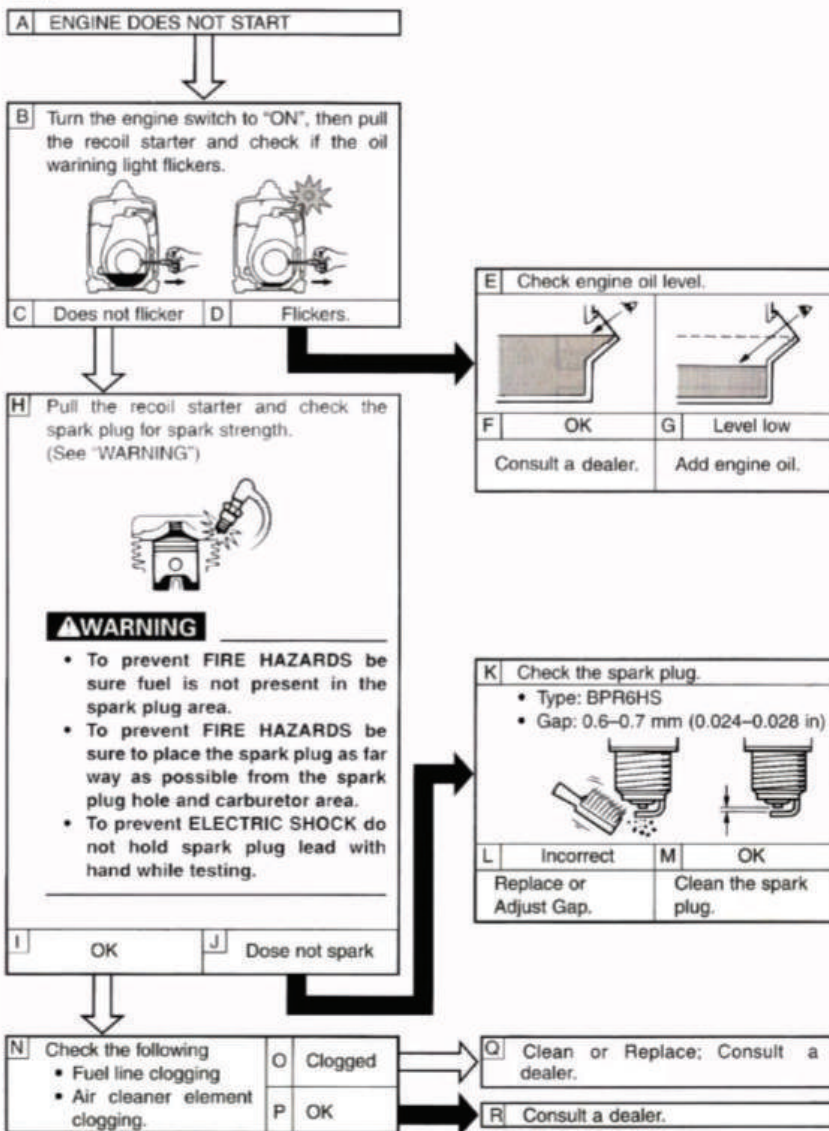



Спецификации

SC 2000i

SC 2000is

Engine Type	4-Stroke OHV Air Cooled Single Cylinder EPA Certified (YAMAHA MZ80 Engine)	4-Stroke OHV Air Cooled Single Cylinder EPA Certified (Senci AP149F Engine)
Engine Displacement (cc)	79cc	79cc
Running Watts	1600w	1600w
Starting Watts	1800w	1800w
Rated Frequency	50 Hz	50 Hz
Rated Voltage	230 V	230 V
Rated Current	7A	7A
Run Time	10.Shrs at 1/4 load	10.Shrs at 1/4 load
Receptacles (qty.)	230 V	230 V
Net Weight	22 kg	22 kg
Noise Level (dB)	60dB@ 1/4 Load	60dB@ 1/4 Load
Fuel Type	Unleaded gasoline	Unleaded gasoline
Fuel Capacity (liters)	4.2 lt	4.2 lt
Oil Type	SAE 10W-40	SAE 10W-40
Start Type	Recoil	Recoil
Dimensions L x W x H (in .)	530x315x490mm	530x315x490mm

SC 1700i

SC 2300i-o

Engine Type	4-Stroke OHV Air Cooled Single Cylinder , SH80C	4-Stroke OHV Air Cooled Single Cylinder , SC80
Engine Displacement (cc)	79cc	80cc
Running Watts	1600w	1800w
Starting Watts	1700w	2300w
Rated Frequency	50 Hz	50 Hz
Rated Voltage	230 V	230 V
Rated Current	6,95A	7,8 A
Receptacles (qty.)	230 V	230 V
Net Weight	15 kg	23 kg
Noise Level (dB)	59dB@1/4 Load	60dB@1/4 Load
Fuel Type	Unleaded gasoline	Unleaded gasoline
Fuel Capacity (liters)	3,5 lt	4,0lt
Oil Type	SAE 10W-40	SAE 10W-40
Start Type	Recoil	Recoil
Dimensions L x W x H (in .)	520x325x460mm	530x315x490mm



ЛИСТ ЗАРЕМОНТ ПРЕЗГАРАНЦИОННИЯ ПЕРИОД

№	Дата на приемане	Описание на дефекта	Извършен ремонт	Удължаване на гаранционния период	Място за печат
1					
2					
3					
4					
5					



ОТОРИЗИРАН СЕРВИЗ ЗА:

Italia Star Com Due S.R.L.
 km 13.2 Bucuresti - Pitesti highway
 Chiajna - Ilfov - Romania
 Tel: 004 / 021.433.03.27
 Fax: 004 / 021.433.03.26
 info@italiastar.ro www.italiastar.ro



ГАРАНЦИОННА КАРТА

Серия ДА №. _____

Марка на продукта: _____

Модел: _____

Серия №: _____

Аксесоари: _____

Продавач: _____

Подпис и печат: _____

Купувач: _____

Адрес: _____

Дата на закупуване: _____

Подпис / печат: _____

ДИСТРИБУТОР:

ИМЕ:

e-mail:

АДРЕС:

Потвърждавам, че съм получил продукта в отлично работно състояние, заедно с ръководство за употреба на български език, и съм напълно наясно, че тази гаранционна карта е валидна само, ако е придружена от фактура за покупка и от касов бон или кепленция и ако съм сгъвал инструкциите за употреба. В противен случай ремонтът е за моя сметка. Моята промоция е - Чл. 112, 113, 114 и 115 от ЗЗП - ДВ бр. 18 от 2011.

Гаранционни условия

1. Гаранционният срок е месеца от датата на закупуване на машината, съответно стандартни аксесоари, влизайки в състава му (закупени едновременно с продукта, без които машината не може да работи).
2. Гаранцията се предоставя съгласно действащото българско законодателство към момента на покупката, и се прилага само ако машината е използвана правилно (в съответствие с инструкциите за употреба) и е валидна само ако е придружена от фактурата за покупка и гаранционната карта, и двете в оригинал.
3. В случай на повреда при нормална употреба по време на гаранционния период, продуктът ще бъде ремонтиран безплатно в офисите, посочени в картата.
4. Този продукт е съставен от различни механични и електронни части, които изискват стриктно спазване на условията на работа, транспортиране, съхранение, експлоатация, поддръжка и ремонт, предвидени в инструкцията за употреба.
5. Ситуации, които водят до излизане от гаранцията на продукта:
 - При неспазване на условията за манипулиране, транспортиране, съхранение, монтаж, пускане в експлоатация, експлоатация и поддръжка, предоставени в ръководството за употреба, или в условия, които противоречат на утвърдените технически стандарти;

Гаранционните документи не са предоставени, те са били повредени / променени или нечетливи;
Машината има повреди, причинени от механични инциденти, натъртвания, шокове, проникване на течности, излагане на опън, злоупотреба или небрежност, промени в състоянието на машината, съхраняване в неподходящи условия - многократна работа в режим на големи температурни разлики, които причиняват явление то вътрешен "конденз", прекомерно излагане на влата или слънчева светлина, небрежност при употреба;

Машината е била използвана с аксесоари, различни от препоръчаните от производителите.
6. Загуба на гаранционната карта предопределя излизането от гаранция за продукта.
7. Непопълването или неправилното попълване на гаранционната карта предполага вина на продавача.

8. Срокът на гаранцията се удължава, с времето от датата на предаване на продукта на сервиса, до датата на пускане в употреба на продукта. Удължаването на гаранционния срок се вписва в гаранционната карта.

9. Средният срок на употреба на продукта е 4 години. Italia Star Com Due осигурява срещу заплащане ремонтни извън гаранционния срок, или ако продуктът е излязъл от гаранция, през целия среден срок на употребяването на продукта.

10. На купувача е било показано правилното функциониране на машината и му е обяснено как да се използва. Купувачът е проверил доставения инвентар на продукта, включително наличието на ръководство за употреба на български език.

11. В случай на повреда на машината, купувачът ще трябва да отиде до един от офисите и сервисните центрове, посочени в картата. Ако клиентът не живее в същия град, където са сервисните центрове, посочени в картата, клиентът трябва да отиде до магазина, от където е закупил продукта, като продавачът е длъжен да попълни приемо - предавателния протокол, да отбележи посочените повреди, да изпрати машината, чрез куриер (Слуди, Еконт и т.н.) до един от сервисните

центрове, посочени в картата, и да заплати необходимите такси за транспорт.
12. Гаранцията не засяга правата, предоставени на потребителите чрез приложимото действащо законодателство на потребителя по отношение на дилъра, породени от договора за продажба.

13. Гаранцията се удължава и одобрява в рамките на посочените работни часове: - Дизелови / бензинови двигатели, работещи при 3000 об / мин - 1000 часа - Дизелови двигатели, работещи при 1500 оборота в минута - 2000 часа * Стриктно спазвайте графика за поддръжка, посочен в ръководството за потребителя. * Четките не се покриват от гаранцията, те са консуматив, а не резервна част.

14. Части, които са станали неизползваеми поради неправилна употреба или ремонт, лоша поддръжка или нормално износване, както и части и компоненти, модифицирани от клиента, тези, които не са доставени от вносителя / доставчика / оторизирания сервисен отдел (напр. ауспух, колепа, свещи, стартерни въжета, стартерни ролки, въздушен филтър, горивен или маслен филтър, захранващи тръби, маркучи / улпътнения / лагери, улпътнения, о- пръстени и батерии).

Не се покрива от гаранцията: услуги (или необходимите части), колато се извършва нормалната и редовна поддръжка на продукта. Почистване на машината, регулиране на карбуратора, регулиране на клапаните, двайгателя, смяна на свещите, въздушни филтри (гориво / маслен) , смазочни материали, стартери, улпътнения.

* ГАРАНЦИОННАТА КАРТА НЕ МОЖЕ ДА СЕ ПРЕХВЪРЛЯ

Оторизиран сервис

Име: _____

Адрес: _____

Телефон: _____

Е-мейл: _____



Nagyra értékeljük vállalkozását. Köszönjük és gratulálunk, hogy a SENCI-t választotta.
SENCI Power, Lights Up The World!

Ez az üzemeltetési kézikönyv azt a célt szolgálja, hogy útmutatásokat adjon Önnek arra, hogyan kell szabályosan használni és üzemeltetni SENCI termékét. Fő célunk az, hogy Ön elégedett legyen a termékkel és annak biztonságos működésével. Ezért kérjük, szánjon időt arra, hogy elolvassa a teljes kézikönyvet, különösen annak Biztonsági Óvintézkedésekkel foglalkozó részét. Az itt közölt információk segíteni fognak abban, hogy elkerülje azokat a potenciális veszélyeket, amelyek e termék használatával járnak.

FIGYELMEZTETÉS! A BERENDEZÉS ÜZEMELTETÉSE ELŐTT OLVASSA EL ÉS ÉRTSE MEG A JELEN KÉZIKÖNYVBEN ISMERTETETT ÖSSZES BIZTONSÁGI ÓVINTÉZKEDÉST. A JELEN KÉZIKÖNYVBEN KÖZÖLT UTASÍTÁSOK BE NEM TARTÁSA SZEMÉLYI SÉRÜLÉST, VAGYONI KÁRT ÉS/VAGY GARANCIÁJÁNAK ÉRVÉNYTELENÍTÉSÉT EREDMÉNYEZHETI. A SENCI NEM FELELŐS SEMMILYEN OLYAN KÁRÉRT, AMI A JELEN UTASÍTÁSOK BE NEM TARTÁSÁNAK A KÖVETKEZMÉNYE.

Tartalomjegyzék

1. FEJEZET: BIZTONSÁGI UTASÍTÁSOK ÉS FIGYELMEZTETÉSEK	68
2. FEJEZET: VEZÉRLŐ ELEMELK ÉS FUNKCIÓK	70
2.1 Generátor	70
2.2 Vezérlőpanel	71
2.3 Vezérlő/szabályozó funkciók	72
3. FEJEZET: ELSŐ LÉPÉSEK	73
3.1 A generátor kicsomagolása	73
3.2 A motorolaj feltöltése	74
3.3 Az üzemanyag feltöltése	74
3.4 A motor beindítása	75
3.5 A motor leállítása	76
4. FEJEZET: ELEKTROMOS BEKÖTÉS	77
4.1 Kapacitás	77
4.2 A teljesítmény kezelése	78
4.3 Az elektromos terhelések csatlakoztatása	78
4.4 Akkumulátor feltöltés	78
4.5 Watt Teljesítmény Referencia Útmutató	78
5. FEJEZET: KARBANTARTÁS	79
5.1 Rendszeres karbantartás	79
5.2 A gyújtógyertya karbantartása	79
5.3 Motorolaj csere	80
5.4 A légszűrő karbantartása	80
5.5 A kipufogódob szita és a szikrafogó karbantartása	81
5.6 Üzemanyagszűrő karbantartása	82
6. FEJEZET: TÁROLÁS	83
6.1 Hosszú távú tárolás	83
7. FEJEZET: HIBAELHÁRÍTÁS ÉS SPECIFIKÁCIÓK	84
7.1 Hibaelhárítási diagram	84
7.2 Az üzemanyag szűrő karbantartása	84
7.3 Specifikációk	85





1. FEJEZET: BIZTONSÁGI UTASÍTÁSOK ÉS FIGYELMEZTETÉSEK

A termék motorjának kipufogógázai olyan vegyületeket tartalmaznak, amelyek rákot, születési rendellenességet, illetve egyéb reprodukciós károsodásokat okoznak. A gép üzemeltetése előtt körültekintően olvassa el ezt a kézikönyvet. A jelen kézikönyvnek a gép mellett kell lennie, amennyiben a gépet eladja.

BEVEZETÉS

Ez az üzemeltetési kézikönyv azt a célt szolgálja, hogy útmutatásokat adjon Önnek arra, hogyan kell szabályosan használni és üzemeltetni SENCI termékét. Fő célunk az, hogy Ön elégedett legyen a termékkel és annak biztonságos működésével. Ezért kérjük, szánjon időt arra, hogy elolvassa a teljes kézikönyvet, különösen annak Biztonsági Övintézkedésekkel foglalkozó részét. Az itt közölt információk segíteni fognak abban, hogy elkerülje azokat a potenciális veszélyeket, amelyek a termék használatával járnak.

A KÉZIKÖNYVBEN TALÁLHATÓ FONTOS INFORMÁCIÓK

A jelen kézikönyvben a különösen fontos információk az alábbi megjegyzésekkel vannak kiemelve.

Szimbólumok használata A jelen kézikönyv olyan fontos információkat tartalmaz, amelyeket ismernie és értenie kell ahhoz, hogy biztosítani tudja SAJÁT BIZTONSÁGÁT és a BERENDEZÉS SZABÁLYOS MŰKÖDÉSÉT. Az alábbi szimbólumok segítenek Önnek az ilyen jellegű információk felismerésében. Kérjük, hogy olvassa el a kézikönyvet és szenteljen külön figyelmet az ily módon megjelölt fejezeteknek.

FIGYELMEZTETÉS A FIGYELMEZTETÉS [WARNING] AZT JELZI, HOGY MINDEN BIZONNYAL, ILLETVE NAGY VALÓSZÍNŰSÉGGEL SZEMÉLYI SÉRÜLÉS, ILLETVE HALÁL FOG BEKÖVETKEZNI AZ UTASÍTÁSOK BE NEM TARTÁSA ESETÉN.

FIGYELEM

Ahol a VIGYÁZAT [CAUTION] FELIRAT ANNAK LEHETŐSÉGÉT JELZI, hogy más beszálítottól is lehetséges alkatrészt cserélni ugyan azzal a karakterisztikákkal TIPPEK A TIPPEK HASZNOS INFORMÁCIÓKAT TARTALMAZNAK

FIGYELMEZTETÉS

KÉRJÜK, HOGY A GÉP ÜZEMELTETÉSE ELŐTT OLVASSA VÉGIG ÉS ÉRTSE MEG A JELEN KÉZIKÖNYVET

TIPP

Cégünk folyamatosan a termékek tervezésének és minőségének fejlesztésére törekszik. Ezért annak ellenére, hogy a jelen kézikönyv a nyomtatás időpontjában rendelkezésre álló legfrissebb termékinformációkat tartalmazza, előfordulhatnak kisebb eltérések az Ön motorja és a jelen kézikönyv között. Amennyiben bármilyen kérdése van a jelen kézikönyvvel kapcsolatban, kérjük, konzultáljon egy Senci márkakereskedővel.

A jelen kézikönyv a motor állandó részének tekintendő, és a motor újraértékesítéskor kísérnie kell azt.

A termék és a specifikációk értesítés nélküli változtatások függvényei

BIZTONSÁGI INFORMÁCIÓK

AZ ÜZEMANYAG NAGYON GYŰLÉKONY ÉS MÉRGEZŐ

Üzemanyag feltöltéskor mindig ki kell kapcsolni a motort. Tilos üzemanyagot feltölteni dohányzás közben, illetve nyílt láng közelében. Ügyelni kell arra, hogy üzemanyag feltöltéskor ne ömöljön üzemanyag se a motorra, se a kipufogódobra. Üzemanyagot lenyelése, üzemanyag gőz belélegzése, illetve üzemanyag a szembe kerülése esetén azonnal forduljon orvoshoz. Amennyiben üzemanyag ömlik a bőrére vagy ruházatára, azonnal le kell mosni vízzel és szappannal, és ruhát kell cserélni. A gép üzemeltetése, illetve szállítása közben ügyelni kell arra, hogy a gép függőlegesen álljon. Ha a gép eldől, üzemanyag szivároghat ki a karburátorból, illetve az üzemanyagtartályból.

A KIPUFOGÓGÁZOK MÉRGEZŐK

Tilos a motort zárt területen belül üzemeltetni, más különben rövid időn belül eszméletvesztést és halált okozhat. A motort jól szellőztetett területen kell üzemeltetni.

A KIPUFOGÓDOB ÉS A MOTOR FORRÓ LEHET

A gépet olyan helyen helyezze el, ahol nem valószínű, hogy a gyalogosok, illetve a gyermekek hozzá fognak érni. Kerülni kell gyúlékony anyagoknak a kipufogócsövének közelében történő elhelyezését a gép működése közben.

A gépet minimum 1 méter (3 láb) távolságra kell elhelyezni az épületektől, illetve az egyéb berendezésektől, mivel a motor túlmelegedhet 1 méter (3 láb) távolságon belül. A gépet tilos úgy üzemeltetni, hogy az le van fedve porfogó takaróval, illetve valamilyen más tárggyal. Amikor a gépet letakarja, ügyeljen arra, hogy ezt csak akkor tegye meg, ha a motor és a kipufogódob teljesen kihűlt.



ÁRAMÜTÉS MEGELŐZÉSE



Tilos a gépet esőben vagy hóban üzemeltetni.

Tilos a géphez nedves kézzel hozzányúlni, máskülönben áramütés fog bekövetkezni.
A gép föld vezetékét az 1. föld terminálhoz kell bekötni, és a vezeték végét a földbe ástott föld elektródához kell csatlakoztatni.

BEKÖTÉSRE VONATKOZÓ MEGJEGYZÉSEK

Kerülni kell a generátor kereskedelmi áram kimenetekre történő bekötését. Kerülni kell a generátor bármilyen más generátorral történő párhuzamos bekötését.

BEKÖTÉS

FIGYELMEZTETÉS A generátornak egy épület elektromos rendszeréhez történő bekötése előtt egy működési engedéllyel rendelkező villanyszerelőnek telepítenie kell egy leválasztó (transzfer) kapcsolót az épület fő biztosíték szekrényébe. A kapcsolónál kell bekötni a generátor áramát, és ez a kapcsoló lehetővé teszi a választást a generátor, illetve az épület fő hálózati árama között. E megoldás segítségével megelőzhető az, hogy a generátor a fő áramhálózatba töltsön (visszatáplálást), amikor a fő áramforrás meghibásodik, illetve vezeték javítás céljából kikapcsolják. Mástkülönben az ilyen jellegű visszatáplálás a vezeték karbantartó személyzetét halálos áramütésnek, illetve sérüléseknek tenné ki. Továbbá a generátor és az épület elektromos rendszere is károsodhat, amikor a normál hálózati áramot helyreállítják, amennyiben az egységet leválasztókapcsoló nélkül üzemeltetnék.

HOSSZABBÍTÓ KÁBELEKRE VONATKOZÓ MEGJEGYZÉSEK

A hosszabbító kábeleket a fizikai terhelés elviselése érdekében védeni kell erős rugalmas gumihüvellyel (IEC 245), illetve egy azzal egyenértékű megoldással.

A FONTOS CÍMKÉK ELHELYEZKEDÉSE

Kérjük, hogy a gép üzemeltetése előtt körültekintően olvassa el az alábbi címkéket.

TIPP A biztonsági és utasítási címkéket szükség szerint karban kell tartani, illetve le kell cserélni.

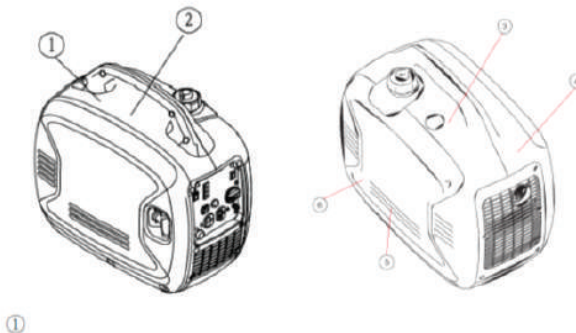

FIGYELMEZTETÉS

Üzemeltetés előtt el kell olvasni a tulajdonosi kézikönyvet és az összes címkét. A gépet csak jól szellőztetett területen szabad üzemeltetni. A kipufogógáz mérgező szén-monoxidot tartalmaz. Ellenőrizni kell a gépet és a helyszínt kiömlött üzemanyag, illetve üzemanyag szivárgások szempontjából. Az üzemanyag feltöltése előtt le kell állítani a motort. A gépet tilos gyúlékony anyagok közelében üzemeltetni. Halálos áramütés következhet be, amennyiben a generátort esőben, hóban, illetve víz közelében használják. Ezt az egységet mindig szárazon kell tartani. Halálos áramütés, illetve vagyoni kár következhet be! Ne csatlakoztassák a generátort egyetlen épület elektromos hálózatához sem, kivéve, ha egy működési engedéllyel rendelkező villanyszerelő már telepített oda egy leválasztó kapcsolót. Lásd a tulajdonosi kézikönyvet. A generátor üzemeltetésekor: Tilos a generátor köré elválasztófalat, illetve egyéb korlátot helyezni. Tilos a generátort egy dobozzal letakarni. Tilos bármilyen tárgyat a generátorra helyezni.

FIGYELEM

Csak az előírt gyújtógyertyát szabad használni. Az előírt gyújtógyertya: BPR6H5(NGK)

FORRÓ KIPUFOGÓGÁZ

2. FEJEZET: Vezérlő elemek és funkciók

2.1 Generátor

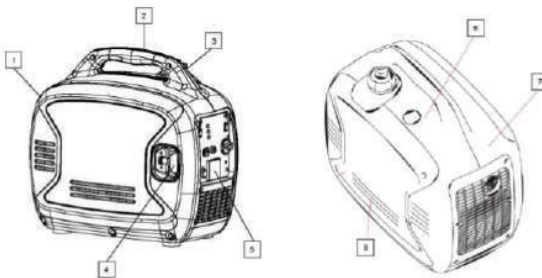

1. Kipufogó és lángfogó
2. Hordozó fogantyú
3. Szellőztetett gázsapka
4. Berántásos indítóegység
5. Vezérlőpanel
6. Üzemanyag mérőkészülék
7. Kipufogódob
8. Olajtöltő sapka

2.2 Vezérlőpanel

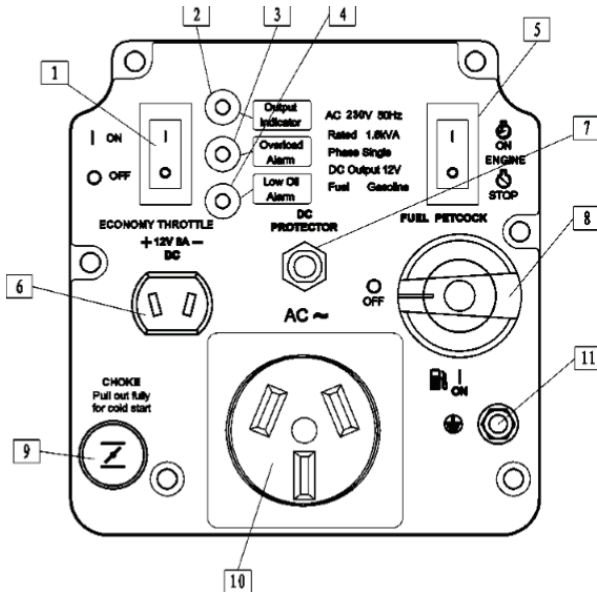

1. Takarékos fojtószelep (fekete)
2. AC jelzőlámpa (pilot light)
3. Túlterhelés jelző lámpa
4. Olaj figyelmeztető lámpa
5. Motorkapcsoló
6. 12 V DC kimenet
7. 8 A DC Megszakító
8. Üzemanyag csap (Petcock)
9. Szívató
10. 220/230/240 V AC kimenetek Ez az aljzat csak egy ügyfélnek felel meg. Az adott értékesítési területre vonatkozó különböző törvényeknek és rendeleteknek megfelelően módosulnak az aljzatok.
11. Föld bekötési pontja

2.3 Vezérlő/szabályozó funkciók

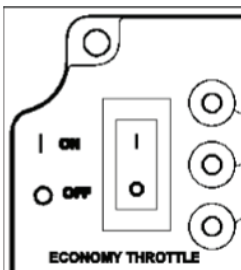

Fojtószelep

Amikora fojtószelep kapcsoló „ON” pozícióban van, a fojtószelep szabályozza a motor sebességét a csatlakoztatott elektromos terhelésnek megfelelően. Ez jobb üzemanyag fogyasztást és a kisebb zajt eredményez. Amikor a kapcsoló „OFF” pozícióban van, a motor 4.500 rpm-mel működik, függetlenül az elektromos terheléstől.

Megjegyzés:

A fajtözelepeknek „OFF” pozícióban kell lennie, amikor olyan elektromos készüléket használ, amelynek nagy indítóáramra van szüksége, például kompresszort, szivattyút, illetve hűtőszekrényt.

LED-es jelzőlámpák

A LED-es jelzőlámpák segítenek az egység szabályos és szabálytalan funkcióinak közlésében.

Kimenet Jelzőlámpája (Zöld) A kimenet jelzőlámpája akkor gyullad ki, amikor a motor elindul és áramot termel.

Túlterhelés Riasztás (Piros) A Túlterhelés Riasztás lámpája akkor gyullad ki, amikor a csatlakoztatott készüléknek több áramra lenne szüksége, mint amit a generátor termelni tud, az inverter szabályozó egység túlmelegszik, illetve az AC kimeneti feszültség a névleges értékek fölé emelkedik. Ekkor a Kimenet Jelzőlámpája (zöld) kialszik és a Túlterhelés Riasztás (piros) lámpája bekapcsolva marad, azonban a motor továbbra is működni fog.

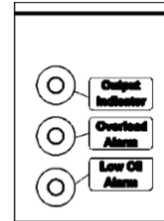

Amikor a Túlterhelés Riasztó lámpája kigyullad és az áramfejlesztés leáll, akkor az alábbiak szerint kell eljárni:

1. Ki kell kapcsolni minden csatlakoztatott elektromos készüléket és le kell állítani a motort. 2. Csökkenteni kell a csatlakoztatott elektromos készülékek összesített watt igényét a névleges teljesítményen belüli szintre. 3. Ellenőrizni kell a hűtőlevegő bemenetét és a vezérlőegység környezetét eltömődések szempontjából. Amennyiben bármilyen eltömődés van, azt el kell távolítani. 4. Ellenőrzés esetén újból el kell indítani a motort.

Megjegyzés: előfordulhat, hogy a Túlterhelés Riasztás bekapcsol néhány másodpercre, amikor első alkalommal használ olyan elektromos készülékeket, amelyeknek nagy az indító áram igénye, például kompresszort, szivattyút vagy hűtőgépet. Ez normál viselkedés és nem helytelen működés.

Alacsony Olaj Riasztás (Piros) Amikor a motorolaj szintje a szükséges szint alá esik, ki fog gyulladni az Alacsony Olaj Riasztás lámpája, és a motor automatikusan le fog állni. A motor nem fog újból elindulni, amíg fel nem töltik olajjal az egységet a megfelelő szintig.

Megjegyzés: Az egység beindításakor, amennyiben az Alacsony Olaj Riasztás lámpája villog és a motor nem indul el, akkor fel kell tölteni a motorolajat, mielőtt újból próbálkozik a motor indításával.

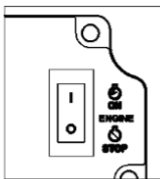

Motorkapcsoló

A motorkapcsoló vezérli a gyújtáskapcsolót. E kapcsolónak „ON” pozícióban kell lennie a generátor elindításához. Amennyiben „OFF” pozícióra kapcsolja, a motor le fog állni és a rendszer nem fogja engedni a motor újraindítását.

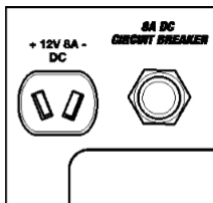

12 V 8 A DC kimenet

A 12 V 8 A DC kimenet akkumulátor feltöltés céljára van biztosítva. A feltöltési eljárásokat illetően követni kell az akkumulátor tulajdonosi kézikönyvének utasításait.

8 A DC Megszakító

A 8 A DC Megszakító automatikusan kikapcsol, amennyiben az áram meghaladja a 8 A-t. Amennyiben a megszakító „OFF” pozícióba áll, meg kell nyomni az „in” gombot, hogy ismét „ON” pozícióba álljon.

Üzemanyag csap

Az üzemanyag csap szabályozza az üzemanyagtartálytól a karburátorig. A csap gombjának „ON” pozícióban kell lennie a generátor elindításakor és üzemeltetésekor. A csap gombjának „OFF” pozícióban kell lennie, amikor a motor nem működik, és amikor az egységet tárolják, illetve szállítják.

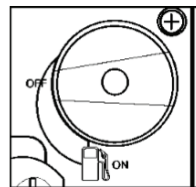

Megjegyzés:

Az üzemanyag csap gomb segítségével meg lehet előzni azt, hogy állott üzemanyag maradjon a karburátorban az egység tárolása, illetve szállítása alatt. Az üzemanyagot úgy lehet „kijáratni”, hogy el kell fordítani a gombot „OFF” pozícióba, és hagyni kell a motort addig járni, amíg le nem áll.

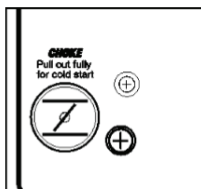

Szivató

A szivatót akkor kell használni, amikor a motor „hidegen” indul (azaz a motor nem forró). A motor indításakor teljesen ki kell húzni a szivatót. Amint a motor felmelegedett és üresjárata már egyenletes, akkor be kell nyomni a szivatót. **MEGJEGYZÉS:** Meleg motor újraindításakor nincs szükség a szivatóra



220/230/240 V AC kimenetek

E kimenetek segítségével lehet áramot biztosítani a 220/230/240 V egyfázisú 50 Hz-es terheléseknek maximum 1600 W folyamatos teljesítményig.

Ez az aljzat egy adott ügyfél számára készült. Az aljzat az értékesítési terület szerint változó, különböző törvényeknek és rendeleteknek felel meg.

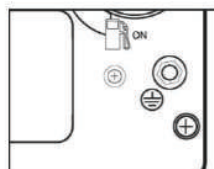

Földelés bekötési pontja

A Földelési bekötési pontot a generátor földelésére kell használni, amikor földelt elektromos készülékeket használnak. A helyi földelési rendeleteket illetően konzultálni kell villanyszerelővel.

3. FEJEZET: Első lépések

3.1 A generátor kicsomagolása

A generátort ki kell venni csomagolásából

FIGYELMEZTETÉS! A CSOMAGOLÁS GYŰLÉKONY! NE PRÓBÁLJA MEG TŰZELŐANYAGGAL FELTÖLTENI EZT AZ EGYSÉGET, MIELŐTT KIVETTE A CSOMAGOLÁSÁBÓL.

A generátort ellenőrizni kell abból a szempontból, hogy nem következett-e be semmilyen kár a generátor szállítása, illetve mozgatása közben. Amennyiben az egység sérültnek tűnik, TILOS üzemanyaggal feltölteni, illetve a generátor elindításával próbálkozni.

Ellenőrizze, hogy megkapta-e az alábbi tételeket

SC 2000i_is Generátor
12 V-os töltőkábelek

3.2 A motorolaj feltöltése

A generátort olaj nélkül szállítottuk. TILOS a motort üzemanyaggal feltölteni, illetve elindítani a motorolaj feltöltése nélkül.

A MOTOROLAJ FELTÖLTÉSÉHEZ EL KELL TÁVOLÍTANI AZ EGYSÉG OLDALPANELJÉT.

Egy #2 Phillips fejű csavarhúzó segítségével el kell távolítani az -es és -es csavart (amely az 1. ábrán látható), és az oldalsó panelt fel kell emelni és el kell távolítani.



Figura 1



Figura 2

A generátort vízszintes felületre kell állítani. TILOS a generátort megdőnteni az olaj feltöltése közben. Amennyiben a generátort megdőntik, előfordulhat, hogy túltölti az olajat és/vagy az olaj szivárogni fog olyan területekre is, ahová nem kellene.

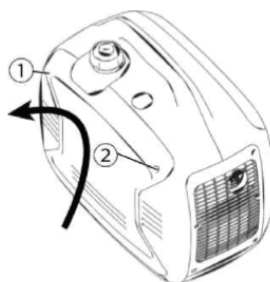
El kell távolítani az olajtöltő sapkát (amely a 2. ábrán látható)

A (biztosított) tölcse segítségével fel kell tölteni az egységet 0,42 quartnyi SAE 10W-30, illetve 10W-40 olajjal (ami biztosítva van) (lásd a 3. ábrát). A 4. ábrán látható a szabályos olajsínt

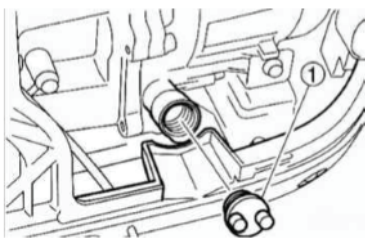

Figura 3



Figura 4

Szereljék vissza az olajtöltő sapkát és csavarokkal rögzítsék az oldalsó panelt.

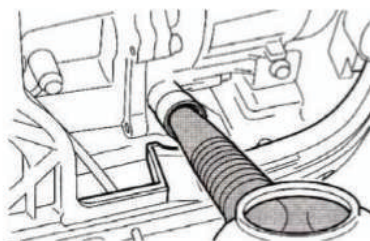
Ajánlott motorolaj: A. YAMALUBE 4 (10W-40) SAE10W-30 vagy 10W-40 B. SAE #30 C. SAE#20 D. SAE#10W Ajánlott motorolaj fokozat: API Service SE típus, illetve annál magasabb osztályú. Motorolaj mennyiség: 0,4L (0,42 US qt, 0,35 Imp qt)

3.3 Az üzemanyag feltöltése

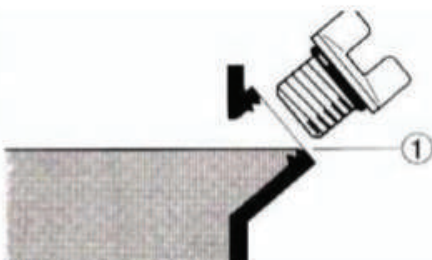
Az üzemanyagtartály kapacitása 4,1 liter. TILOS a tartályt túltölteni, mert különben túl fog csordulni, amikor az üzemanyag felmelegszik és kitágul.

Megjegyzés: Biztonsági okokból az az üzemanyag, amelyet egyszer már betöltöttek ebbe az egységbe, nem adható vissza a vásárlás helyén.

1. Tiszta, friss, normál, minimum 85-ös oktánszámú ólommentes üzemanyagot kell használni.
2. TILOS olajat keverni az üzemanyagba.
3. Le kell tisztítani az üzemanyag sapka körüli területet.
4. El kell távolítani az üzemanyag sapkát.
5. Meg kell győződni arról, hogy az üzemanyag szűrő a helyén van.
6. Lassan be kell tölteni az üzemanyagot a tartályba.
7. Tilos meghaladni az üzemanyag szűrő piros jelölésű pozícióját.
8. Vissza kell csavarni a helyére az üzemanyag sapkát és le kell törölni az esetlegesen kiömlött üzemanyagot.



Megjegyzés: Csak ólommentes benzint szabad használni. Az ólmozott benzin súlyos károkat fog okozni a motor belső részeiben.

Az üzemanyag feltöltése után meg kell győződni arról, hogy az üzemanyagtartály sapkája biztonságosan meg lett-e húzva.

3.4 A motor beindítása

A MOTORT EGY JÓL SZELLŐZTETETT TERÜLETEN BELÜL KELL ÜZEMELTETNI. A motor beindítása előtt TILOS bármilyen elektromos készüléket a generátor kimeneteihez csatlakoztatni.

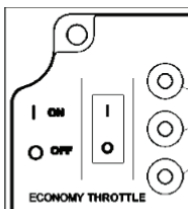

1. Kapcsolja a Takarékos Fojtószelep kapcsolóját „OFF” pozícióba.

A Takarékos Fojtószelepet akkor kapcsolhatja „ON” pozícióba, amikor a motor már beindult és az üresjárat stabilizálódott. (0 °C (32 °F) alatt/5 perc, és 5 °C (41 °F) alatt/3 perc)

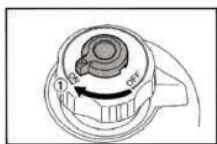

2. Miközben az üzemanyag tanksapkát fogja annak érdekében, hogy ne mozduljon el, fordítsa el a légtelenítő gombot „ON” pozícióra.

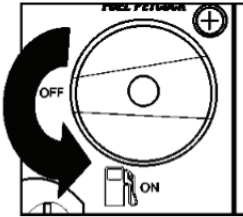

3. Fordítsa el az üzemanyag csap gombot „ON” pozícióba.

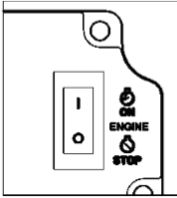

4. Állítsa a motor kapcsolót (Piros) „ON” pozícióba

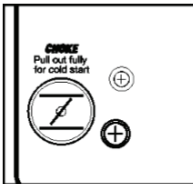

5. Teljesen húzza ki a szivató gombot

Megjegyzés: A szivatóra nincs szükség a meleg motor beindításához. A gombot be kell nyomni eredeti pozíciójába meleg motor indítása esetén

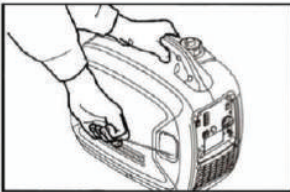

6. Erőteljesen fogja meg a hordozó fogantyút annak érdekében, hogy megakadályozza a generátor eldőlését, amikor meghúzza a berántásos indítóegységet.

7. Lassan húzza meg a berántásos indítóegységet, amíg ellenállást nem érez, majd rántsa meg határozottan.

8. A motor elindítása után fel kell melegíteni a motort annyira, hogy ne álljon le, amikor a szivató gombot visszanyomja eredeti pozíciójába.

3.5 A motor leállítása

A motor leállítása előtt ki kell kapcsolni és ki kell húzni minden olyan elektromos készüléket, amely a generátorhoz van csatlakoztatva.

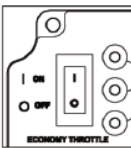

Kapcsolja a fojtószelep kapcsolót „OFF” pozícióba.

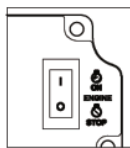

Kapcsolja a motor kapcsolót „OFF” pozícióba.

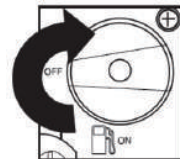

Fordítsa az üzemanyag csapot „OFF” pozícióba.



4. FEJEZET: Elektromos bekötés

4.1 Kapacitás

Az alábbi egyszerű lépésekkel kell kiszámolni az Ön céljaihoz szükséges működési és indító watt teljesítményigényeket.

A Watt Teljesítmény Referencia Útmutató a 4.5 fejezetben található.

1. Válassza ki azokat az elektromos készülékeket, amelyeket egyszerre szeretne üzemeltetni.
2. Adja össze ezen tételek működési watt teljesítményét. Ez az a teljesítmény mennyiség, amely ahhoz szükséges, hogy az Ön által kiválasztott tételek folyamatosan működjenek.
3. Azonosítsa be az egyes lépés során beazonosított összes készülék indító watt teljesítményei közül a legnagyobbat. a. Adja hozzá ezt a számot a második lépés során kiszámított számhoz b. A többlet watt teljesítmény az az extra áram túlterhelés, amely egyes elektromosan hajtott berendezések indításához szükséges. A „Teljesítmény kezelése” című rész alatt felsorolt lépések betartása garantálni fogja azt, hogy egy időben egyszerre csak egy készülék induljon el.

4.2 A teljesítmény kezelése

Az alábbi képlet segítségével lehet a feszültséget és az amper erősséget watt teljesítményre konvertálni: Volt x Amper = Watt

Generátora és a csatlakoztatott készülékek élettartamának meghosszabbítása érdekében hajtva végre az alábbi lépéseket az elektromos terhelések generátorra történő terhelése céljából:

1. Indítsa el a generátort csatlakoztatott elektromos terhelések nélkül.
2. Hagyja a motort járni néhány percig, hogy stabilizálódhasson.
3. Dugja be és kapcsolja be az első tételt. A legjobb megoldás az, ha először a legnagyobb terhelést jelentő tételt csatlakoztatja.
4. Hagyja a motort stabilizálódni.
5. Dugja be és kapcsolja be a következő tételt.
6. Hagyja a motort stabilizálódni.
7. Minden egyes további tételre ismétlje meg az 5-6. lépéseket.

4.3 Az elektromos terhelések csatlakoztatása

1. Beindítás után hagyja a motort stabilizálódni és felmelegedni néhány percig.
2. Az elektromos szerszámok és berendezések csatlakoztatása előtt győződjön meg arról, hogy a generátor névleges feszültsége és amper kapacitása (220/230V AC @ 7 AMP, 12 V DC @ 8 AMP) megfelelő-e ahhoz, hogy ellássa az összes, az egység által ellátandó elektromos terhelést. Amennyiben a teljesítményigény meghaladja a generátor kapacitását, szükség lehet arra, hogy egy vagy több szerszámot és/vagy berendezést átcsoportosítsa egy különálló generátorhoz történő csatlakoztatás céljából. 3. Amikor a generátor már működik, egyszerűen csak csatlakoztatni kell a 220/230 volt AC-val működő elektromos szerszámok és berendezések áramkábeleit a 220/230 volt AC duális kimenetekben és/vagy a 12 V DC áramú elektromos szerszám áramkábeleit a DC bekötési pontokhoz. 4. TILOS háromfázisú terheléseket a generátorhoz csatlakoztatni. 5. TILOS 60 Hz frekvenciájú terheléseket a generátorhoz csatlakoztatni. 6. TILOS a generátort túlterhelni.

Megjegyzés: A DC bekötési pontok csak 12 voltos gépjármű típusú akkumulátorok feltöltésére használhatóak.

4.4 Akkumulátor feltöltés

Először el kell indítani a motort és hagyni kell, hogy elérje üresjáratát, mielőtt a generátort az akkumulátorhoz csatlakoztatják. Az akkumulátor feltöltése csak a 12 V DC kimeneten keresztül történik.

1. Gondoskodni kell arról, hogy a főtápszелеp kapcsoló „OFF” pozíciójára legyen kapcsolva az akkumulátorok feltöltése alatt. 2. Gondoskodni kell arról, hogy a piros akkumulátor töltő vezeték a pozitív (+) akkumulátor bekötési ponthoz, míg a fekete vezeték a negatív (-) akkumulátor bekötési ponthoz legyen bekötve. TILOS felcserélni a két pozíciót. 3. Az akkumulátor töltő vezetékeket jól csatlakoztassák az akkumulátor bekötési pontjaihoz, hogy az összeköttetés ne szakadjon meg a motor rezgése, illetve egyéb zavaró hatások miatt. 4. Töltse fel az akkumulátort oly módon, hogy végrehajtsa a tulajdonos akkumulátor kézikönyvében megadott utasításokat. 5. A DC megszakító automatikusan „OFF” pozícióra fog állni, amennyiben az áram meghaladja a névleges teljesítményt. 6. Az akkumulátor töltésének újraindításához a DC védőegységet be kell kapcsolni oly módon, hogy le kell nyomni annak „ON” gombját. 7. A töltési idő meghatározásához használja a tulajdonos akkumulátor kézikönyvét.

Megjegyzés: Tilos a generátort akkor indítani, illetve leállítani, amikor elektromos készülékek vannak a generátorba bedugva, illetve rákapcsolva.





4.5 Watt Teljesítmény Referencia Útmutató

Tétel	Működési Watt igény	Indítási Watt igény
Alapvető eszközök		
Villanykörte	100	100
Hűtőszekrény/fagyasztó	1200	2400
Zsompiszivattyú	600	1800
Kút szivattyú 1 LE	2000	4000
Vízmelegítő	4000	
Biztonsági rendszer	180	
AM/FM rádió	300	
Garázsajtó nyitó ½ LE	500	600
Akkumulátor töltő 12 V	110	
Fűtés és Hűtés		
Légkondicionáló 12000 BTU	1700	2500
Ventilátor	300	600
Kemence ventilátor 1/3 LE	1200	2000
Háztartási készülékek		
Mikrohullámú sütő	1000	
Elektromos tartomány – Egy elem	1500	
Elektromos serpenyő	1250	
Kávéfőző	1500	
Mosógép	1200	
Szórakoztatás		
CD/DVD lejátszó	100	
Sztereó vevő	450	
Televízió 27"	500	
PC 15"-os monitorral	800	
Munkaeszközök		
Szalagcsiszoló 3"	1000	1500
Kőszőrűpad 6"	700	1500
Kőfűrés	1500	1500
Kompresszor 1 ½ LE	1000	1000
Szegélyvágó	500	500
Kézifűrőgép ½"	1000	1000
Festékszóró	600	1200
Asztali kőfűrés	2000	2000

A fenti adatok csak becslések. Ellenőrizze szerszámát, illetve készülékét a pontos watt igények szempontjából. A felsorolt watt igények a becsült watt igények alapján lettek megadva.

A pontos watt igények megállapításához ellenőrizze annak a tételnek az adattábláját, illetve tulajdonosi kézikönyvét, amely számára az áramot a generátor segítségével szeretné biztosítani.

Az összes elektromos berendezés működési feszültség és frekvencia igényét le kell ellenőrizni, mielőtt azokat a generátorhoz csatlakoztatja. Kár következhet be, ha az adott berendezés nem úgy lett tervezve, hogy működni tudjon +/- 10%-os feszültségtűrés-sel és +/- 3 Hz-es frekvencia tűréssel a generátor specifikáció névleges adataihoz képest.





Az Ön teljesítményigényei

Szorszám, illetve készülék	Működési watt igény	Indítási watt igény
1.		
2.		
3.		
4.		
5.		
Összes működési watt igény		
	Legnagyobb indítási watt igény	

Összesített működési watt igény + legnagyobb indítási watt igény	
---	--

5. FEJEZET: Karbantartás

5.1 Rendszeres karbantartás

A rendszeres időközönként végrehajtott ellenőrzés, beállítás és kenés generátorát a lehető legbiztonságosabb és leghatékonyabb állapotban fogja tartani.

	Végrehajtandó feladat	Használatot megelőzően	6 havonta vagy 100 óránként	12 havonta vagy 300 óránként
Gyújtógyertya	Állapot ellenőrzése Tisztítás és szükség esetén csere		○	
Üzemanyag	Üzemanyag szint és szivárgás ellenőrzése	○		
Üzemanyag tömlő	Üzemanyag tömlő ellenőrzése repedések, illetve sérülések szempontjából Szükség esetén csere	○		
Motorolaj	A motor olajszintjének ellenőrzése	○	○	



Légszűrő betét	Állapot ellenőrzése Tisztítás		○	
Kipufogódob szita	Állapot ellenőrzése Tisztítás és szükség esetén csere		○	
Szikrafogó	Állapot ellenőrzése Tisztítás és szükség esetén csere		○	
Üzemanyag szűrő	Állapot ellenőrzése Tisztítás és szükség esetén csere			○

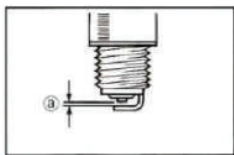
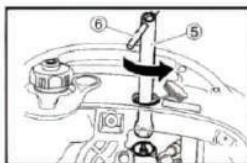
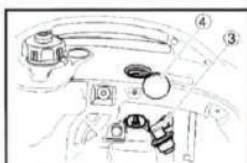
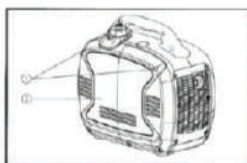

5.2 A gyújtógyertya karbantartása

A gyújtógyertya ellenőrzése A gyújtógyertya a motor fontos alkatrésze és rendszeres időközönként ellenőrizni kell.

1. Távolítsa el a csavarokat , majd a fedelet . 2. Távolítsa el a gyújtógyertya sapkát és a hozzáférést lehetővé tevő sapkát . 3. Dugja be a szerszámot a fedél külső részén levő lyukon. 4. Illessze be a tekerőrudat a szerszámba , és fordítsa el azt az óramutató járásával ellentétes irányban a gyújtógyertya eltávolítása érdekében. 5. Ellenőrizze a gyújtógyertya elszíneződését. A gyújtógyertya központi elektródája körül a szénporcelán szigetelő színének középsötét cser és világos cser közötti színnek kell lennie. 6. Ellenőrizze a gyújtógyertya típusát és hézagát. A gyújtógyertya hézagot hézagmérővel meg kell mérni, és szükség esetén be kell állítani a specifikációnak megfelelően.

Gyújtógyertya típus: BPR6HS (NGK)

Gyújtógyertya hézag: 0,6-0,7 mm (0,024-0,028 col)

Gyújtógyertya forgatónyomaték: 20,0 N m (2,0 kgf m, 14,8 lbf ft)

7. Szerelje vissza a gyújtógyertyát, a gyújtógyertya sapkát, a fedelet és a csavarokat.

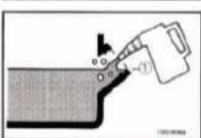
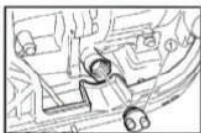
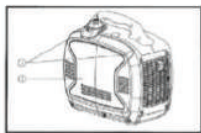

5.3 Motorolaj csere

A motorolaj első cseréje egy hónap vagy 20 üzemóra után esedékes.

1. Helyezze a generátort vízszintes felületre és néhány percig járattva melegítse fel a motort. Ezt követően állítsa le a motort és fordítsa az üzemanyag csap gombot „OFF” pozícióba, majd az üzemanyag tanksapkka légtelenítő gombját is állítsa „OFF” pozícióba. 2. Távolítsa el a csavarokat , majd távolítsa el a fedelet . 3. Távolítsa el az olajtöltő sapkát. 4. Helyezzen egy olajtálcát a motor alá. Döntse meg a generátort az összes olaj leeresztése érdekében. 5. Állítsa vissza a generátort a vízszintes felületre.

MEGJEGYZÉS: NE döntse meg a generátort a motorolaj feltöltésekor. Ha megdöntené, akkor az eredmény az lenne, hogy túl sok olajat tölt a motorba és kárt okoz benne.

6. Töltse fel az olajat a felső szintig, ahogyan az az ábrán látható.

Ájánlott motorolaj: YAMALUBE 4 (10W-40), SAE 10W-30 vagy 10W-40 SAE#30 SAE#20 SAE10W
Ájánlott motorolaj fokozat: API Service SE típus vagy annál magasabb fokozat
Motorolaj mennyiség: 0,4L (0,42US qt, 0,035 Imp qt)

7. Szerelje vissza az olajtöltő sapkát, a fedelet és a csavarokat.

5.4 A légszűrő karbantartása

A légszűrő karbantartását 6 havonta vagy 100 üzemóránként kell végrehajtani. Előfordulhat, hogy a légszűrőt gyakrabban kell tisztítani, amikor a berendezést szokatlanul nedves, illetve poros területen használják.

1. Távolítsa el a csavarokat , majd távolítsa el a fedelet .
2. Távolítsa el a csavarokat , majd távolítsa el a légszűrőház fedelét .
3. Távolítsa el a habból készült betétet
4. Oldószerben mossa ki a habból készült betétet, majd szárítsa meg.

5. Olajozza be a habból készült betétet, majd nyomja ki belőle a felesleges olajat. A habból készült betétnek nedvesnek kell lennie, de nem csöpögősen nedvesnek.

MEGJEGYZÉS: Ne csavarja ki a habból készült betétet, amikor kinyomja belőle a felesleges olajat. Ha kicsavarná, elszakadhatna.

6. Helyezze a habból készült betétet a légszűrő házba. Ügyeljen arra, hogy a habból készült betét tömítő felülete illeszkedjen a légszűrőházhoz, hogy ne szivároghasson a levegő.

MEGJEGYZÉS: A motort tilos a habból készült betét nélkül járattatni.

7. Szerelje vissza a légszűrőház fedelét, a fedelet és a csavarokat.

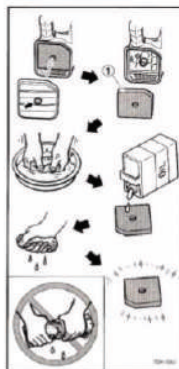
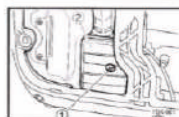
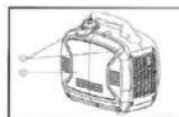



5.5 A kipufogódob szita és a szikrafogó karbantartása

E feladatot 6 havonta vagy 100 üzemóránként kell végrehajtani. A légszűrőt lehet, hogy gyakrabban kell tisztítani, amennyiben a berendezést szokatlanul nedves, illetve poros területeken használják.

1. Távolítsa el a csavarokat , majd a fedelet .
2. Lazítsa meg a töcsavart , majd távolítsa el a kipufogódob sapkát , a kipufogódob szitát és a szikrafogót .
3. Távolítsa el a kipufogódob szitáról és a szikrafogóról a szénlerakódásokat egy drótkéfe segítségével. Óvatosan használja a drótkéfé annak érdekében, hogy ne okozzon kárt a kipufogódob szitában, illetve a szikrafogóban.
4. Ellenőrizze a kipufogódob szitát és a szikrafogót, szükség esetén cserélje ki őket.
5. Szerelje be a szikrafogót.
6. Szerelje be a kipufogódob sapkát.
7. Szerelje vissza a fedelet és húzza meg a csavarokat.

5.6 Üzemanyagyszűrő karbantartása

E feladatot 12 havonta vagy 300 üzemóránként kell végrehajtani.

1. Távolítsa el az üzemanyag sapkát és szűrőt . 2. Tisztítsa meg a szűrőt benzinnel. 3. Amennyiben sérült, cserélje ki. 4. Törölje le a szűrőt és szerelje be. 5. Szerelje vissza az üzemanyag sapkát.

FIGYELMEZTETÉS! A BENZIN GYÚLÉKONY. TILOS ezt a karbantartási feladatot dohányzás közben, illetve nyílt láng közelében végrehajtani.



6. FEJEZET: Tárolás

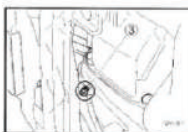
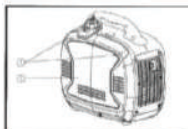
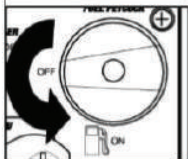
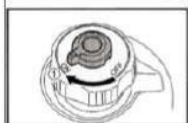
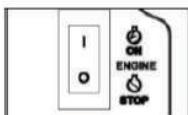
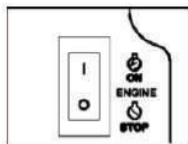

6.1 Hosszú távú tárolás

Gépének hosszú távú tárolása esetén néhány megelőző karbantartást kell végrehajtani a gép tönkremenetelének megelőzése érdekében.

Eressze le az üzemanyagot 1. Kapcsolja a motorkapcsolót „OFF” pozícióba. 2. Távolítsa el az üzemanyagtartály sapkáját. Szívja ki az üzemanyagot az üzemanyagtartályból egy tanúsított benzín konténerbe, egy kereskedelemben kapható kézi szívócső segítségével. Ezt követően szerelje vissza az üzemanyagtartály sapkát.

FIGYELMEZTETÉSI A BENZIN GYŰLÉKONY. TILOS ezt a karbantartási feladatot dohányzás közben, illetve nyílt láng közelében végrehajtani.

A kiömlött üzemanyagot azonnal törölje fel tiszta, száraz és puha ronggyal, mivel az üzemanyag tönkretelheti a festett felületeket, illetve a műanyag alkatrészeket.

3. Kapcsolja a motorkapcsolót „ON” pozícióba. 4. Fordítsa el az üzemanyagtartály sapkjának légtelenítő gombját és az üzemanyag csap gombját „ON” pozícióba. 5. Indítsa el a motort és járassa, amíg le nem áll. A motor működési időtartama a tartályban maradt üzemanyag mennyiségétől függ.

6. Távolítsa el a csavarokat , majd a fedelet . 7. Eressze le az üzemanyagot a karburátorból oly módon, hogy meglazítja a karburátor úszóházán lévő leeresztő csavart . 8. Kapcsolja a motor kapcsolót „OFF” pozícióba. 9. Fordítsa az üzemanyag csap gombot „OFF” pozíciójába. 10. Húzza meg a leeresztő csavart. 11. Szerelje vissza a fedelet és húzza meg a csavarokat. 12. Fordítsa el az üzemanyagtartály sapka légtelenítő gombját „OFF” pozícióba. 13. A generátort száraz és jól szellőztetett helyen, lefedve kell tárolni

Motor

A henger, a dugattyúgyűrű stb. korrózióvédelme érdekében hajtsa végre az alábbi lépéseket. 1. Távolítsa el a gyújtógyertyát, öntsön be körülbelül 1 evőkanál SAE 10W-30 vagy 20W-40 típusú motorolajat a gyújtógyertya nyílásba és szerelje be újra a gyújtógyertyát. Hajtsa végre a motor berántással történő indítását, többször (miközben a gyújtás ki van kapcsolva), annak érdekében, hogy a hengerfalakat bevonja az olaj. 2. Húzza meg a berántásos indítóegység zsinórját, amíg ellenállást nem érez. Ekkor hagyja abba a zsinór húzását. (Ezzel megelőzi a henger és a szelepek rozsdásodását.) 3. Tisztítsa meg a generátor külső részeit és kezelje rozsdagátló szerrel. 4. A generátort száraz és jól szellőztetett helyen, lefedve kell tárolni. 5. A generátort függőleges pozícióban kell tárolni, szállítani, illetve üzemeltetni.

7. FEJEZET: Hibaelhárítás és Specifikációk

7.1 Hibaelhárítási diagram

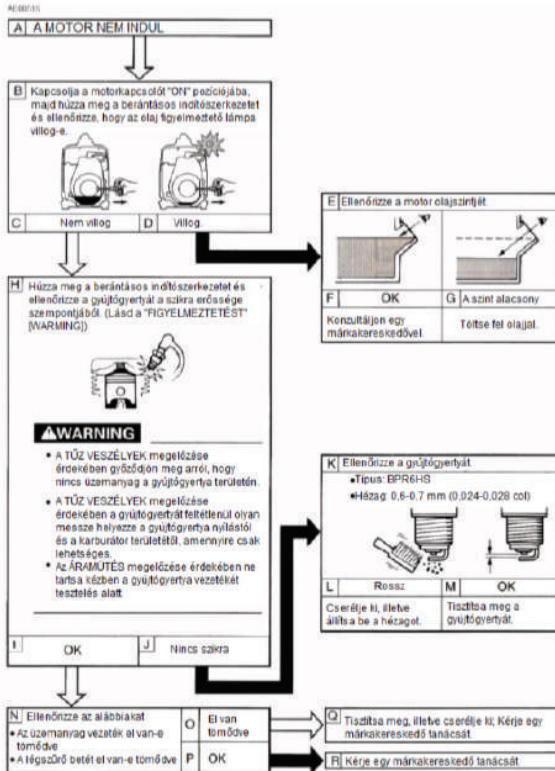

7.2 Az üzemanyag szűrő karbantartása

Ez a fejezet szolgál az általános hibák elhárításának céljára.

A motor nem indul

Üzemanyag rendszerek: Az égéstér nem kap üzemanyagot Nincs üzemanyag a tartályban ... töltsön üzemanyagot a tartályba. Van üzemanyag a tartályban ... Az üzemanyagtartály sapka légtelenítő gombja és az üzemanyag csap gomb „ON” pozícióban van. Eltömődött üzemanyag vezeték ... tisztítsa meg az üzemanyag vezetéket. Eltömődött karburátor ... tisztítsa meg a karburátort.

A motor olajrendszere nem működik megfelelően Az olajszint alacsony ... töltsön motorolajat a motorba.

Elektromos rendszerek A motor kapcsoló „ON” pozícióban van, és húzza meg a berántásos indítót. Gyenge a szikra A gyújtógyertya szennyezett, illetve nedves ... Távolítsa le a szenn, illetve törölje szárazra a gyújtógyertyát. Hibás gyújtórendszer ... Konzultáljon egy szervizközponttal.

A generátor nem termel áramot Állítsa a biztonsági készülék (DC védőegység) „OFF” pozícióba ... a DC védőegységet lenyomva állítsa „ON” pozícióba. Állítsa a biztonsági készülék (AC) „OFF” pozícióba ... állítsa le a motort, majd indítsa újra.



Specifikációk

SC 2000i

SC 2000is

Motor típusa	4 ütemű OHV léghűtéses egyhengeres, EPA által tanúsított (YAMAHA MZ80 típusú motor)	4 ütemű OHV léghűtéses egyhengeres, EPA által tanúsított (SENCI AP149F típusú motor)
Motor löket térfogata (cc)	79cc	79cc
Működési Watt teljesítmény	1600w	1600w
Indító Watt teljesítmény	1800w	1800w
Névleges frekvencia	50 Hz	50 Hz
Névleges feszültség	230 V	230 V
Névleges áram	7A	7A
	10,5 óra ¼ terhelésnél	10,5 óra ¼ terhelésnél
Aljzatok	230 V	230 V
Nettó súly	22 kg	22 kg
Zajszint (dB)	60 dB 1/4 terhelésnél	60 dB 1/4 terhelésnél
Üzemanyag típus	Ólommentes benzin	Ólommentes benzin
Üzemanyag kapacitás (liter)	4.2 lt	4.2 lt
Olaj típus	SAE 10W-40	SAE 10W-40
Indítás típusa	Berántásos	Berántásos
Méretek	530x315x490mm	530x315x490mm

SC 1700i

SC 2300i-o

Motor típusa	4 ütemű OHV léghűtéses egyhengeres, SH80C	4 ütemű OHV léghűtéses egyhengeres, SC80
Motor löket térfogata (cc)	79cc	80cc
Működési Watt teljesítmény	1600w	1800w
Indító Watt teljesítmény	1700w	2300w
Névleges frekvencia	50 Hz	50 Hz
Névleges feszültség	230 V	230 V
Névleges áram	6,95A	7,8 A
Aljzatok	230 V	230 V
Nettó súly	15 kg	23 kg
Zajszint (dB)	59dB@1/4 din sarcina	60dB@1/4 din sarcina
Üzemanyag típus	Ólommentes benzin	Ólommentes benzin
Üzemanyag kapacitás (liter)	3,5 lt	4,0 lt
Olaj típus	SAE 10W-40	SAE 10W-40
Indítás típusa	Berántásos	Berántásos
Méretek	520x325x460mm	530x315x490mm



Gépjegyzék, ellenőrzések és karbantartás

SSZ	Dátum	Meghibásodás leírása	Elvégzett javítások	Garancia-hosszabbítá	P.H.
2					
3					
4					
5					



Engedélyezett szerviz:

Italia Star Com Due S.R.L.
 km 13.2 București - Pitești highway
 Chiajna - Ilfov - Romania
 Tel: 004 / 021.433.03.27
 Fax: 004 / 021.433.03.26
 info@italiastar.ro www.italiastar.ro



Garancialevél

AA sorozatszám _____

Termék neve: _____

Típusa: _____

Sorozatszám: _____

Tartozékok: _____

Érkeztető: _____

Alírárs / bélyegző: _____

Vásárló: _____

Címe: _____

Vásárlás dátuma: _____

Alírárs / bélyegző: _____

FORGALMAZÓ:

NÉV:

CÍM:

Ezennel meggarantálom, hogy a terméket hibátlan állapotban, a felhasználói kézikönyvvel együtt kaplám kézhez, és elfogadom, hogy a jelen garancialevél kizárólag a vásárlást igazoló számlával vagy blokkal együtt érvényes. Jelen tanúsítvány hiányában, illetve a garancia lejártára vagy – a termék nem megfelelő használata következtében – érvénytelenné válása esetén a szűlságes javítások beleegyezésemmel a saját költségemre történnek.

Garanciafeltételek

..... hónapos garancia, a vásárlás időpontjától számítva.

A garanciafeltételek szerinti szolgáltatást a legközelebbi Engedélyezett Segítségnyújtó Központtól kell igényelni (a központok listája megtalálható az értékesítési hálózataunkban, illetve a www.italiastar.ro weboldalon, a Service menüpont alatt). A garanciális javítás igénylése során a vásárló megfelelő dokumentációval köteles igazolni a kérdéses termék vásárlási időpontját.

Garanciális javításnak számít a gyártási hibával rendelkező pótalkatrészek javítása vagy cseréje is.

Az Italia Star termékekre egy év garancia vonatkozik, a felhasználóhoz való kiszállítási időpontjától számítva.

A garanciális időszak alatt végzett javítások során sem szűnhet az általános garanciális időszak.

A garanciális szolgáltatások alá tartozik a meghibásodott alkatrészek javítása vagy cseréje is. Amennyiben a javítást a vásárló lakcímén vagy telephelyén kell elvégezni, a Segítségnyújtó Központ és a javítás helyszíné között szükséges szállítások költsége a vásárlót terheli.

Minden garanciális javítást előzetesen jóvá kell hagynia az Italia Star szervizközpontnak. Ez még az Engedélyezett Segítségnyújtó Központjainkban végzett javításokratis vonatkozik.

A garancia a következő esetekben nem érvényesíthető:

- Ha az alkatrészek javítását vagy cseréjét nem engedélyezett Italia Star Segítségnyújtó Központban végezték el;
- Ha a meghibásodást a nem eredeti Italia Star pótalkatrészek használata okozta;
- Ha a felhasználó nem eredeti, illetve a kézikönyvben nem feltüntetett kellekét szereli a gépre;
- Ha akár a vásárló, akár másik fél módosította, javította, vagy szétszerelte a terméket;

· Ha a terméken olyan módosítást hajtottak végre az Italia Star jóváhagyása nélkül, amely akadályozhatja a termék megfelelő működését;

· A termék szakszerűtlen beüzemelése vagy használata esetén, a felhasználói és karbantartási kézikönyv utasításainak be nem tartása esetén, illetve a rendszeresen ütemezett karbantartás elhanyagolása esetén;

· Természeti katasztrófa esetén;

· A termék normális kopása, elhasználódása esetén;

· Az elégtelen üzemanyag vagy kenőanyag használataiból eredő kár esetén;

· Ha az elektromos alkatrészek az elektromos rendszer vagy hálózat nemmegfelelősége miatt, illetve a felhasználói és karbantartási kézikönyv

utasításaival ellentétes, szakszerűtlen csatlakozások következtében károsodnak.

A szavatossági jótállást a következő munkaórákra adják.

-Dízel / Benzin motoroknál amelyek 3000 fordulatszámon működnek - 1.000 óra;

- Dízel Motoroknál amelyek 1.500 - fordulatszámon működnek - 2.000 óra.

* Érvényességük abban az esetben, ha be lett tartva a kézikönyv által elő írt ,karbantartás és ellen őrzés

* A szénkefék nem garanciálisak, azok kopó alkatrészeknek nyilvánulnak.

A Garancia nem terjed ki: a nem rendeltetészerű használat vagy javítás, a nem megfelelő karbantartás vagy a normál elhasználódás miatt használhatatlanná vált alkatrészek, valamint az ügyfél által módosított alkatrészek, amelyeket az importőr /szállító /vagy hivatalos szervíz szállította (pl. gyújtógyertyák, indítószinórok, behúzó rendszer, szállító kerékek, indítóörgők, légszűrő, üzemanyag- vagy olajszűrő, tápcsövek, tömlők / tömítések/ csapágypak, ékszíjak, tömítőgyűrűk és akkumulátorok).

A garancia nem terjed ki: a kért szolgáltatásokra(vagy a szükséges nem garanciális alkatrészekre) a termék normál és rendszeres karbantartása során. Pl a gép tisztítása, a karburátor beállítása, a szelepek beállítása, a motor lezárása, a gyújtógyertyák, a levegőszűrők (üzemanyag/ olaj), kenőanyagok, berántó rendszer, tömítések cseréje.

*A GARANCIA NEM ÁTRUHÁZHATÓ

Engedélyezett szerviz

Név: _____

Cím: _____

Telefon: _____

e-mail: _____



We Appreciate Your Business. Thank you and congratulations on choosing SENCi. SENCi Power, Lights Up The World!

This Operating Manual has been designed to instruct you on the correct use and operation of your SENCi product. Your satisfaction with this product and its safe operation is our ultimate concern. Therefore please take the time to read the entire manual, especially the Safety Precautions. They will help you to avoid potential hazards that may exist when working with this product.

WARNING! READ AND UNDERSTAND ALL SAFETY PRECAUTIONS IN THIS MANUAL BEFORE OPERATING. FAILURE TO COMPLY WITH INSTRUCTIONS IN THIS MANUAL COULD RESULT IN PERSONAL INJURY, PROPERTY DAMAGE, AND I OR VOIDING OF YOUR WARRANTY. SENG/ WILL NOT BE LIABLE FOR ANY DAMAGE BECAUSE OF FAILURE TO FOLLOW THESE INSTRUCTIONS.

Summary

SECTION 1: Safety instructions and warnings	89
SECTION 2: Controls and features	91
SECTION 3: Getting Started	94
SECTION 4: Electrical connection	98
SECTION 5: Maintenance	100
SECTION 6: Storage	105
SECTION 7: Troubleshooting and Specifications	106





SAFETY INSTRUCTIONS AND WARNINGS

The engine exhaust from this product Contains chemicals to cause cancer, birth Defects or other reproductive harm.

Read this manual carefully before operating this machine. This manual should stay with this machine if it is sold

INTRODUCTION

This Operating Manual has been designed to instruct you on the correct operation of your Senci product. Your satisfaction with this product and its safe operation is our ultimate concern. Therefore please take the time to read the entire manual, especially the Safety Precautions. They will help you to avoid potential hazards that may exist when working with this product.

IMPORTANT MANUAL INFORMATION Particularly important information is distinguished in this manual by the following notes.

Symbol Usage This manual contains important information that you need to know and understand in order to assure YOUR SAFETY and PROPER OPERATION OF EQUIPMENT. The following symbols help you recognize this information. Please read the manual and pay attention to these sections.

WARNING INDICATE A CERTAINTY OR STRONG POSSIBILITY OF PERSONAL INJURY OR DEATH IF INSTRUCTIONS ARE NOT FOLLOWED.

CAUTIONS INDICATE A POSSIBILITY ARE NOT FOLLOWED PROPERLY

TIPS TIPS GIVE HELPFUL INFORMATION

THIS MANUAL COMPLETELY BEFORE OPERATING THE MACHINE TIP Continually seeks advancements in product design and quality. Therefore, wherein this manual contains the most current product information available at the time of printing, there may be minor discrepancies between your engine and this manual. If there is any question concerning this manual, please consult a Senci dealer. This manual should be considered a permanent part of this engine and should remain with this engine when resold.

Product and specifications are subject to change without notice.

SAFETY INFORMATION

FUEL IS HIGHLY FLAMMABLE AND POISONOUS

· Always turn off the engine when refueling. · Never refuel while smoking or in the vicinity of an open flame. · Take care not to spill any fuel on the engine or muffler when refueling. · If you swallow any fuel, inhale fuel vapor, or allow Any to get in your eye(s), see your doctor immediately. If any fuel spills on your skin or clothing, immediately wash with soap and water and change your clothes. · When operating or transporting the machine, be sure it is kept upright. If it tilts, fuel may leak from the carburetor or fuel tank.

EXHAUST FUMES ARE POISONOUS

Never operate the engine in a closed area or it may cause unconsciousness and death within a short time. Operate the engine in a well ventilated area.

ENGINE AND MUFFLER MAY BE HOT

· Place the machine in a place where pedestrians or children are not likely to touch the machine.
· Avoid placing any flammable materials near the exhaust outlet during operation.
· Keep the machine at least 1m(3 ft) from buildings or other equipment, or the engine may overheat. @ 1 m(3 ft) · Do not operate the engine with a dust cover, or other objects covering it. · When covering the generator, be sure to do so only after the engine and muffler have completely cooled down.
· Be sure to carry the generator only by its carrying handles.
· Do not place any obstacles on the generator.



ELECTRIC SHOCK PREVENTION



- Never operate the engine in rain or snow.
- Never touch the machine with wet hands or electrical shock will occur.
- Connect the ground lead of the machine to the ground (Earth) terminal 1 and connect the end to the ground electrode buried in the ground.

CONNECTION NOTES

Avoid connecting the generator to commercial power outlet. - Avoid connecting the generator in parallel with any other generator

CONNECTION

Before the generator can be connected to a building's electrical system, a licensed electrician must install an isolation (transfer) switch in the building's main fuse box. The switch is the connection point for generator power and allows selection of generator or main line power to the building. This will prevent the generator from charging the main power line (back feeding) when the main power supply has failed or has been turned off for line repair. Backfeeding can electrocute or injure line maintenance personnel. Also, generator and building electrical system damage can occur when normal operating power returns if unit is used without an isolation switch.

EXTENSION CORD NOTES

Extension cords should be protected by a tough flexible rubber sheath (IEC 245) or the equivalent to withstand mechanical stress.

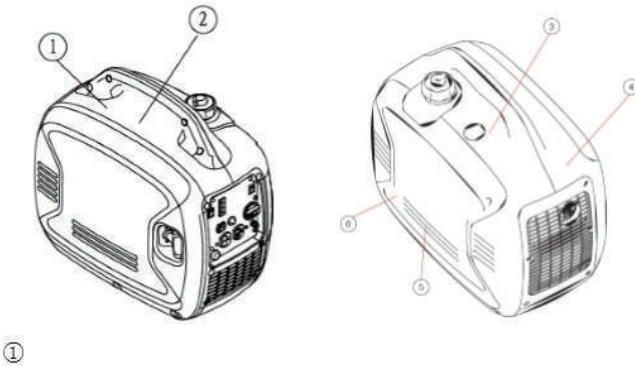

LOCATION OF IMPORTANT LABELS

Please read the following labels carefully before operating this machine. TIP Maintain or replace safety and instruction labels, as necessary.



⚠ DANGER

Using a generator indoors **WILL KILL YOU IN MINUTES.**
Exhaust contains carbon monoxide, a poison gas you cannot see or smell.

 <p style="text-align: center;">NEVER use in the home or in partly enclosed areas such as garages.</p>	 <p style="text-align: center;">ONLY use outdoors and far from open windows, doors, and vents.</p>
--	--

②

⚠ WARNING

- Read the owner's manual and all labels before operating.
- Only operate in well-ventilated areas. Exhaust gas contains poisonous carbon monoxide.
- Check for spilled fuel or fuel leaks.
- Stop engine before refueling.
- Do not operate near flammable materials.
- Electrocutation can occur if generator is used in rain, snow, or near water. Keep this unit dry at all times.
- Electrocutation or property damage can occur. Do not connect this generator to any building's electrical system unless an isolation switch has been installed by a licensed electrician. Refer to the owner's manual.
- When operating the generator:
 - Never place a partition or other barrier around the generator.
 - Do not cover the generator with a box.
 - Do not place any objects on the generator.

③

NOTICE

Use the specified spark plug only.
Specified plug: BPR6HS(NGK)

④

HOT EXHAUST

CONTROLS AND FEATURES

2.1 Generator

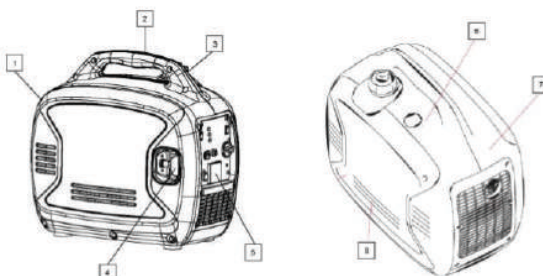

1. Exhaust and Spark Arrestor
2. Carrying handle
3. Vented Gas Cap
4. Recoil Starter
5. Control Panel
6. Fuel Gauge
7. Muffler
8. Oil filler cap

2.2 CONTROL PANEL

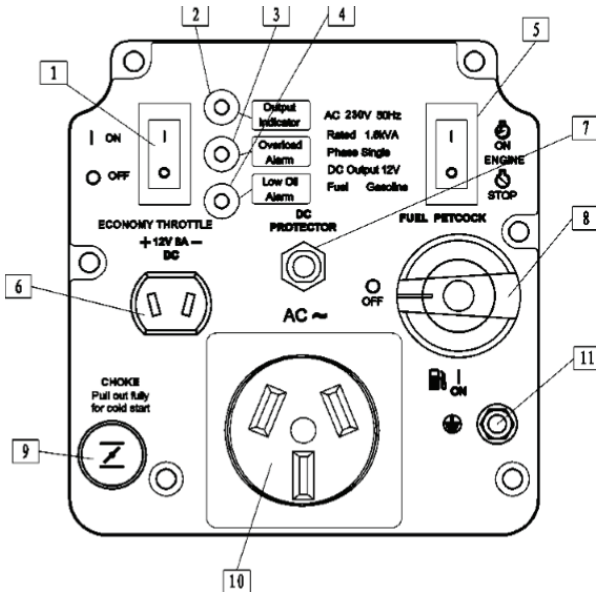

1. Economy Throttle (Black)
2. AC Pilot Light
3. Overload Indicator Light
4. Oil Warning Light
5. Engine Switch
6. 12V DC Output
7. 8A DC Circuit Breaker
8. Fuel Petcock
9. Choke
10. 220/230/240V AC Outlets

This socket is only corresponding to a client, the different laws and regulations according to the sales area changes corresponding to the socket.

11. Ground Terminal

2.3 Control Functions

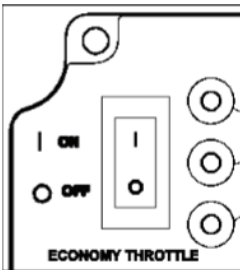

Throttle

When the Throttle switch is in the "ON" position the throttle controls the engine speed according to the connected electrical load. The results are better fuel consumption and less noise. When the switch is in the "OFF" position the engine runs at 4,500 rpm regardless of the electrical load.



NOTE:

The Throttle must be "OFF" when using electrical devices that require a large starting current, such as a compressor, pump, or refrigerator .

LED INDICATORS

The LED Indicators assist in communicating proper and improper functions of the unit.

Output Indicator (Green) The Output Indicator comes on when the engine starts and produces power.

Overload Alarm (Red) The Overload Alarm comes on when a connected device requires more power than the generator is able to produce, the inverter control unit overheats , or the AC output voltage rises above rated values. The Output Indicator (Green) will go off and the Overload Alarm (Red) will stay on, but the engine will continue to run.

When the Overload Alarm light comes on and power generation stops, proceed as follows:

1. Turn off any connected electric devices and stop the engine.
2. Reduce the total wattage of connected electric devices within the rated output.
3. Check for blockages in the cooling air inlet and around the control unit. If any blockages are found remove them.
4. After checking, restart the engine.

Note: The Overload Alarm may come on for a few seconds when first using electrical devices that require a large starting current, such as a compressor, pump, or refrigerator. This is normal behavior it is not a malfunction.

Low Oil Alarm (Red) When the engine oil falls below the required level the Low Oil Alarm will come on and the engine will stop automatically. The engine will not restart until oil is added to the unit to bring it up to the appropriate level.

Note: When starting the unit, if the Low Oil Alarm light flickers and the engine will not start, you will need to add engine oil before attempting to restart the engine.

Note: Generator should only be operated on a level surface. DO NOT operate the generator on loose ground or obvious inclines. The low oil shutdown feature may be prematurely activated in these cases causing the engine to not start.

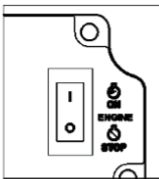
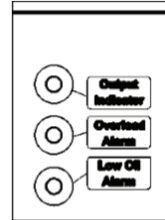

ENGINE SWITCH

The Engine Switch controls the ignition switch. The switch must be in the "ON" position to start the generator. Switching to the "OFF" position stops the engine and will not allow the engine to be restarted.

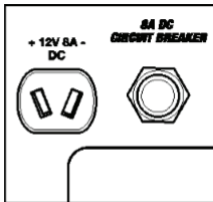

12V 8 A DC OUTLET

The 12V 8A DC Outlet is provided for battery charging. Follow instructions in the owner's manual for the battery for charging procedures.

8 A DC CIRCUIT BREAKER

The 8A DC Circuit Breaker turns off automatically if the current exceeds 8A. If the circuit breaker turns "OFF" you will need to push it "in" to turn it "ON" again



FUEL PETCOCK

The Fuel Petcock controls the flow of gasoline from the fuel tank to the carburetor. The Petcock knob should be in the "ON" position when starting and operating the generator. The Petcock knob should be in the "OFF" position when the engine is not running and when storing or transporting the unit.

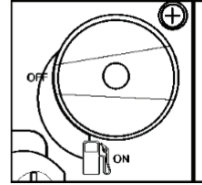

NOTE:

The Fuel Petcock knob helps to prevent stale fuel from remaining in the carburetor while storing or transporting the unit. Run the fuel out by turning the knob to the "OFF" position and letting the engine run until it stops.

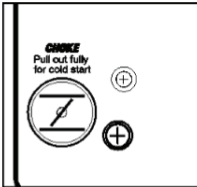

CHOKE

The Choke is used when starting the engine "cold" (the engine is not hot). Pull out fully on the choke when starting the engine. Once the engine has warmed and a steady idle is achieved, push in on the choke. NOTE: When restarting a warm engine the choke is not necessary.

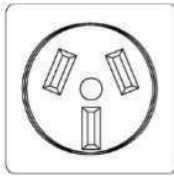

220/230/240 V AC OUTLETS

The outlets are used to power 220/230/240V Single Phase 50Hz loads requiring up to 1600W continuous power.

This socket is only corresponding to a client, the different laws and regulations according to the sales area changes corresponding to the socket.

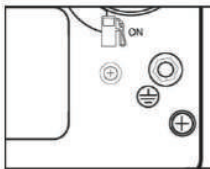

Ground Terminal

The Ground (Earth) terminal is used to ground the generator when grounded electrical devices are being used. Consult an electrician for local grounding regulations.

SECTION 3: Getting Started

3.1 Unpack the Generator

Remove the generator from its packaging. A

Inspect the generator to ensure that no damage has occurred in shipping or handling. If the unit appears to be damaged, DO NOT add fuel or attempt to start the generator.

Check to ensure that you received the following items:

SC2000i_is Generator

- 12V Charging Cables

3.2 Adding Engine Oil

The generator has been shipped without engine oil. DO NOT add fuel or start the engine before adding engine oil.

IN ORDER TO ADD MOTOR OIL YOU WILL NEED TO REMOVE THE SIDE PANEL FROM THE UNIT.

Using a #2 Phillips-head screwdriver remove screws G and @ (seen in figure 1) and lift up and away to remove the side panel



Figura 1



Figura 2

Place the generator on a level surface. DO NOT tilt the generator while adding oil. It can cause you to overfill the oil and/or cause the oil to leak into areas in which it is not intended.

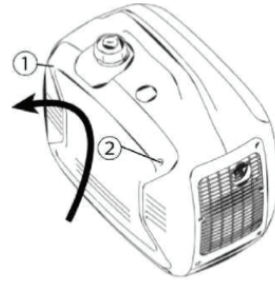
Remove the oil filler cap G (seen in Figure 2)

Using the funnel (provided) fill with 0.42 quart of SAE 10W-30 or 10W-40 (provided) (see figure 3). See figure 4 for proper oil level G).

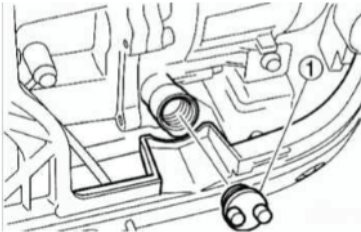

Figura 3



Figura 4

Replace oil filler cap and secure side panel with screws.

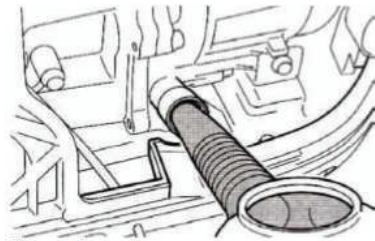
Recommended engine oil: A. YAMALUBE 4 (10W-40) SAE10W-30 or 10W-40 B. SAE #30 C. SAE#20 D. SAE#10W
Recommended engine oil grade: API Service SE type or higher
Engine oil quantity: 0.4L (0.42 US qt , 0.35 Imp qt)

3.3 Adding fuel

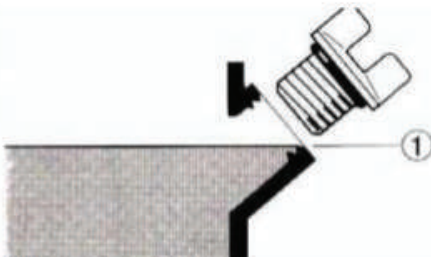
The fuel tank capacity 4,1 Liter.
DO NOT overfill the tank, otherwise it may overflow when the fuel warms up and expands.



Note:

For safety reasons, once fuel has been added to this unit it cannot be returned to the place of purchase.

1. Use clean, fresh, regular unleaded fuel with a minimum octane rating of 85.
2. DO NOT mix oil with fuel.
3. Clean area around the fuel cap.
4. Remove the fuel cap.
5. Be sure that the fuel strainer is in place.
6. Slowly add fuel to the tank.
7. Do not exceed the red marker position of the fuel filter.
8. Screw on the fuel cap and wipe away and spilled fuel.



Note:

Use only unleaded gasoline.
The use of leaded gasoline will cause severe damage to internal engine parts.

After filling with fuel, make sure the fuel tank cap is tightened securely.

3.4 Starting the Engine

OPERATE THE ENGINE IN A WELL VENTILATED AREA. DO NOT connect any electrical devices to the outlets on the generator before starting the engine.

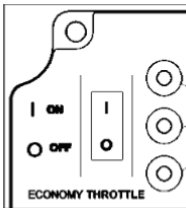

1. Turn the Economy Throttle switch "OFF"

You may turn the Economy Throttle switch to "ON" once the engine is started and a steady idle is achieved. (below 0°(32°F)/5mins, below 5°C(41°F)/3mins.)

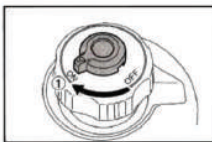

2. While holding the fuel tank cap so that it will not move, turn the air vent knob to "ON".

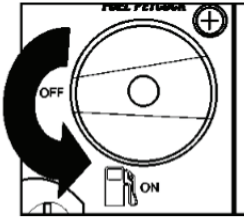

3. Turn the Fuel Petcock knob to the "ON" position.

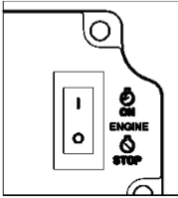

4. Turn the Engine Switch (Red) "ON"

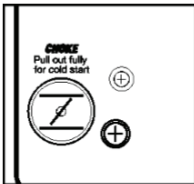

5. Pull the Choke Knob fully out.

Note: The Choke is not needed to start a warm engine. Push the knob in to the original position when starting the engine warm.

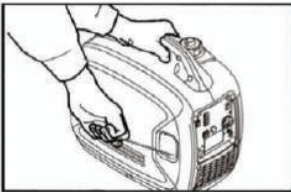

6. Grasp the carrying handle firmly to prevent the generator from falling over when pulling the recoil starter.

7. Pull slowly on the recoil starter until it is engaged and then pull it briskly.

8. After the engine starts, warm up the engine until the engine does not stop when the choke knob is returned the original position.

3.5 Stopping the engine

Before stopping the engine turn off and disconnect any electronic devices attached to the generator.

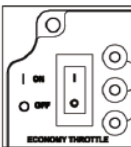

Turn the Throttle switch "OFF"

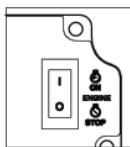

Turn the Engine Switch to "OFF"

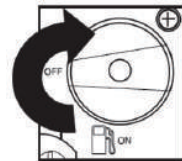

Turn the Fuel Petcock to "OFF"



SECTION 4: Electrical Connection

4.1 Capacity

Follow these simple steps to calculate the running and starting watts necessary for your purposes.

See Section 4.5 for Wattage Reference Guide.

1. Select the electrical devices you plan on running at the same time. 2. Total the running watts of these items. This is the amount of power you need to keep your items running. 3. Identify the highest starting wattage of all devices identified in step a. Add this number to the number calculated in step b. Surge wattage is the extra burst of power needed to start some electric driven equipment. Following the steps listed under "Power Management" will guarantee that only one device will be starting at a time.

4.2 Power Management

Use the following formula to convert voltage and amperage to watts : Volts x Amps = Watts

To prolong the life of your generator and attached devices, follow these steps to add electrical load: 1. Start the generator with no electrical load attached. 2. Allow the engine to run for several minutes to stabilize. 3. Plug in and turn on the first item. It is best to attach the item with the largest load first. 4. Allow the engine to stabilize. 5. Plug in and turn on the next item. 6. Allow the engine to stabilize. 7. Repeat steps 5-6 for each additional

4.3 Connecting Electrical Loads

1. Let the engine stabilize and warm up a few minutes after starting
2. Prior to powering tools and equipment, make sure the generator's rated voltage , and amperage capacity (220/230V AC @7 AMPs, 12V DC@ 8 AMPs) is adequate to supply all electrical loads that the unit will power. If powering exceeds the generator's capacity, it may be necessary to group one or more of the tools and/or equipment for connection to a separate generator. 3. Once the generator is running, simply connect the power cords 220/230 volt AC powered tools and equipment into the 220/230 It AC dual outlets and/or the power cord of a 12V DC powered tool to the DC terminals.. 4. DO NOT connect 3-phase loads to the generator. 5. DO NOT connect60 Hz loads to the generator. 6. DO NOT overload the generator.

Note: The DC terminals may be used for charging 12 volt automotive type batteries only

4.4 Battery Charging

Start the engine first and allow it to reach idle before connecting the generator to the battery. Battery Charging is performed using the 12V DC outlet only.

1. Be sure the Throttle switch is turned "OFF" while charging batteries. 2. Be sure to connect the red battery charger lead to the positive (+) battery terminal, and connect the black lead to the negative (-) battery terminal. DO NOT reverse these positions. 3. Connect the battery charger leads to the battery terminals securely so that they are not disconnected due do engine vibration or other disturbances. 4. Charge the battery by following the instructions in the owner's manual for the battery. 5. The DC Circuit Breaker will turn "OFF" automatically if the current exceeds rated output. 6. To restart charging the battery, turn the DC protector on by pressing its button to "ON" 7. Refer to the owner's manual for the battery to determine charging times.

Note: Never start or stop the generator with electrical devices plugged in or turned on.





4.5 Wattage Reference Guide

Essentials		
Light Bulb	100	100
Refrigerator/Freezer	1200	2400
Sump Pump	600	1800
Well Pump 1HP	2000	4000
Water Heater	4000	
Security System	180	
AM/FM Radio	300	
Garage Door Opener ½ HP	500	600
Battery Charger 12V	110	
Heating and Cooling		
Air Conditioner 12000 BTU	1700	2500
Fan	300	600
Furnace Fan 1/3 HP	1200	2000
Home Appliances		
Microwave	1000	
Electric Range - One Element	1500	
Electric Skillet	1250	
Coffee Maker	1500	
Clothes Washer	1200	
Entertainment		
CD/DVD Player	100	
Stereo Receiver	450	
Television 27"	500	
PC with 15" Monitor	800	
Job Site		
Belt Sander 3"	1000	1500
Bench Grinder 6"	700	1500
Circular Saw	1500	1500
Compressor 1 ½ HP	1000	1000
Edge Trimmer	500	500
Hand Drill ½"	1000	1000
Paint Sprayer	600	1200
Table Saw	2000	2000

These are estimates only. Check your tool or appliance for exact wattage requirements. The wattages listed are based on estimated wattage requirements.

For exact wattages, check the data plate or owner's manual on the item you wish to power using the generator.

Operating voltage and frequency requirement of all electronic equipment should be checked prior to plugging to plugging them into this generator. Damage may result if the equipment is not designed to operate within a +/- 10% voltage variation, and +/- 3 Hz frequency variation from the generator specification ratings.





Your Power Needs

Tool or Appliance	Running Watts	Starting Watts
1.		
2.		
3.		
4.		
5.		
Total Running Watts		
	Highest Starting Watts	

**Total Running Watts
+ Highest Starting Watts**

SECTION 5: Maintenance

5.1 Periodic Maintenance

Periodic inspection, adjustment and lubrication will keep your generator in the safest and most efficient condition possible.

	Routine	Prior to use	6 mos. or 100 hrs	12 mos. or 300 hrs
Spark plug	<ul style="list-style-type: none"> • Check condition • Clean and replace if necessary 		○	
Fuel	<ul style="list-style-type: none"> • Check fuel level and leakage 	○		
Fuel hose	<ul style="list-style-type: none"> • Check fuel hose for cracks or damage • Replace if necessary 	○		
Engine oil	<ul style="list-style-type: none"> • Check oil level in engine. 	○	○	



Air Filter Element	<ul style="list-style-type: none"> • Check Condition • Clean 		○	
Muffler Screen	<ul style="list-style-type: none"> • Check Condition • Clean or replace if necessary 		○	
Spark Arrestor	<ul style="list-style-type: none"> • Check Condition • Clean or replace if necessary 		○	
Fuel Filter	<ul style="list-style-type: none"> • Check Condition • Clean or replace if necessary 			○

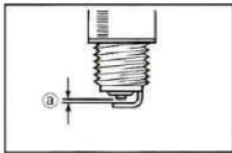
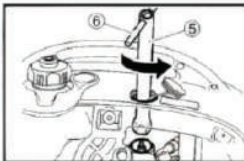
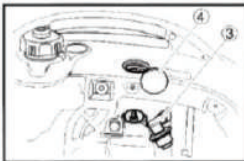
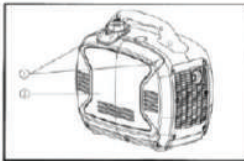

5.2 Spark Plug Maintenance

Spark plug inspection The spark plug is an important engine component and should be checked periodically.

1. Remove the screws G) and then remove the cover @ .
2. Remove the spark plug cap @ and access cap@
3. Insert the tool * through the hole in the outside of the cover.
4. Insert the handlebar* into the tool * and turn it counterclockwise to remove the spark plug. 5. Check for discoloration. The carbon porcelain insulator around the center electrode of spark plug should be a Medium-to-light tan color. 6. Check the spark plug type and gap. The spark plug gap should be measured with a wire thickness gauge and, if necessary, adjusted to specification.

Spark Plug Type: BPR6HS (NGK)

Spark Plug Gap: 0.6-0.7 mm (0.024-0.028 in)

Spark Plug Torque: 20.0 N·m (2.0kgf·m, 14.8 lbf·ft)

7. Install spark plug, spark plug cap, cover and screws.



5.3 Engine Oil Replacement

Initial replacement of the engine oil is after one month or 20 hours of operation .

1. Place the generator on a level surface and warm up the engine for several minutes. Then stop the engine and turn the Fuel Petcock knob to "OFF" and the Fuel Tank Cap Air Vent knob to "OFF" .
2. Remove the screws G) and then remove the cover @ .
3. Remove the oil filler cap.
4. Place an oil pan under the engine. Tilt the generator to drain the oil completely.
5. Return the generator to a level surface. Note: DO NOT tilt the generator when adding engine oil. This could result in overfilling and damage to the engine.
6. Add engine oil to the upper level as seen in the diagram G) .

Recommended engine oil: • YAMALUBE 4 (10W-40),SAE 10W-30 or 10W-40 • SAE#30 • SAE#20 • SAE10W
Recommended engine oil grade: API Service SE type or higher
Engine oil quantity: 0.4L (0.42US qt, 0.035 Imp qt)

7. Install oil filler cap, cover, and screws.

5.4 Air Filter Maintenance

Should be performed every 6 months or 100 hours. The air filter may need to be cleaned more frequently when using in unusually wet or dusty areas.

1. Remove the screws G) and then remove the cover @.
2. Remove the screws G) and then remove the air filter case cover @.
3. Remove the foam element G) .
4. Wash the foam element in solvent and dry it.
5. Oil the foam element and squeeze out excess oil. The foam element should be wet but not dripping.
 NOTE: Do not wring out the foam element when squeezing it. This could cause it to tear.
6. Insert the foam element into the air filter case. Be sure the foam element sealing surface matches the air filter so there is no air leak.
 NOTE: The engine should never run without the foam element.
7. Install air filter case cover, cover, and screws.

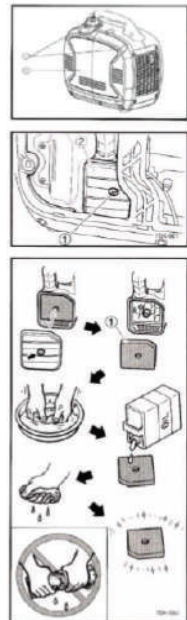



5.5 Muffler Screen and Spark Arrestor Maintenance



Should be performed every 6 months or 100 hours. The air filter may need to be cleaned more frequently when using in unusually wet or dusty areas. 1. Remove the screws <D and then remove the cover @. 2. Loosen the bolt <D and the remove the muffler cap @ , the muffler screen @ and spark arrester© 3. Remove the carbon deposits on the muffler screen and spark arrester using a wire brush. Use wire brush lightly to avoid damaging the muffler screen or spark arrester . 4. Check the muffler screen and spark arrester replace them if damaged. 5. Install the spark arrester. 6. Install the muffler cap. 7. Install the cover and tighten the screws.

5.6 Fuel Filter Maintenance

Should be performed every 12 months or 300 hours. 1. Remove the fuel tank cap and filter G) . 2. Clean the filter with gasoline. 3. If damaged, replace it. 4. Wipe the filter and install it. 5. Install the fuel tank cap. **WARNING! GASOLINE IS FLAMMABLE. DO NOT perform this maintenance while smoking or near an open flame.**

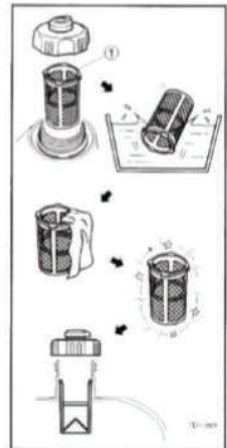

SECTION 6: Storage

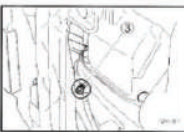
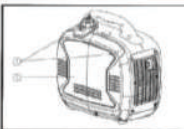
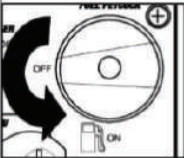
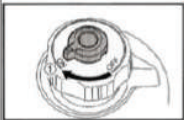
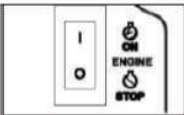
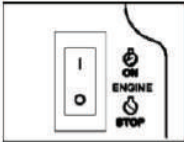

6.1 Long Term Storage

Long term storage of your machine will require some preventive procedures to guard against deterioration .

Drain the fuel 1. Turn the Engine switch to "OFF" G). 2. Remove the fuel tank cap. Extract the fuel tank into an approved gasoline container using a commercially available hand siphon. Then, install the fuel tank cap.

WARNING! GASOLINE /S FLAMMABLE. DO NOT perform this maintenance while smoking or near an open flame.

Immediately wipe off spilled fuel with a clean, dry, soft cloth, since fuel may deteriorate painted surfaces or plastic parts.

3. Turn the Engine switch to "ON". 4. Turn the fuel tank cap air vent knob and Fuel Petcock knob to "ON" G). 5. Start the engine and let it run until it stops. Duration of the running engine depends on the amount of the fuel left in the tank.

6. Remove the screws G) , and then remove the cover @ . 7. Drain the fuel from the carburetor by loosening the drain screw G) on the carburetor float chamber. 8. Turn the Engine switch to "OFF" 9. Turn the fuel cock knob to "OFF" 10. Tighten the drain screw 11. Install the cover and tighten the screws. 12. Turn the fuel tank cap air vent knob to "OFF" 13. Store the generator in a dry, well-ventilated place, with the cover placed over it.

Engine

Perform the following steps to protect the cylinder, piston ring, etc. from corrosion. 1. Remove the spark plug, pour about one table-spoon of SAE 10W-30 or 20W-40 motor oil into the spark plug hole and reinstall the speak plug. Recoil start the engine by turning over several times (with ignition off) to coat the cylinder walls with oil. 2. Pull the recoil starter until you feel compression. Then stop pulling. (this prevents the cylinder and valves from rusting). 3. Clean exterior of the generator and apply a rust inhibitor. 4. Store the generator in a dry, well-ventilated place, with the cover placed over it. 5. The generator must remain in a vertical position when stored, carried, or operated

Section 7: Troubleshooting & Specifications

Troubleshooting diagram

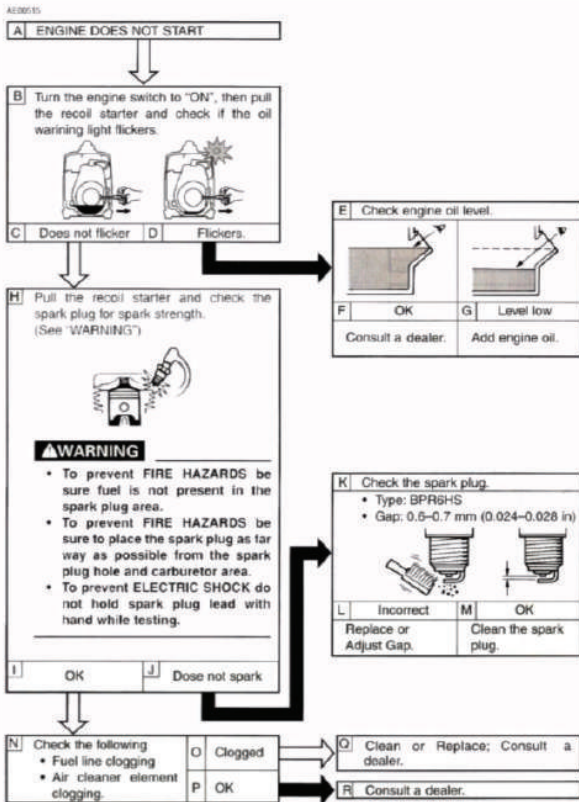

7.2 Fuel Filter Maintenance

Use this section to troubleshoot common errors. Engine won't start

Fuel systems: No fuel supplied to combustion chamber • No fuel in tank.....supply fuel. • Fuel in tank.....Fuel tank cap air vent knob and fuel cock knob to "ON". • Clogged fuel line.....clean fuel line. • Clogged carburetor. ... clean carburetor.

Engine oil system insufficient • Oil level is low....add engine oil.

Electrical systems • Engine switch to "ON" and pull the recoil starter. Poor spark • Spark plug dirty with carbon or wet...Remove carbon or wipe spark plug dry. • Faulty ignition system....Consult a service center.

Generator won't produce power • Safety device (DC protector) to "OFF"press the DC protector to "ON" • Safety device (AC) to "OFF"... stop the engine, then restart.



7.3 Specifications



SC 2000i

SC 2000is

Engine Type	4-Stroke OHV Air Cooled Single Cylinder EPA Certified (YAMAHA MZ80 Engine)	4-Stroke OHV Air Cooled Single Cylinder EPA Certified (Senci AP149F Engine)
Engine Displacement (cc)	79cc	79cc
Running Watts	1600w	1600w
Starting Watts	1800w	1800w
Rated Frequency	50 Hz	50 Hz
Rated Voltage	230 V	230 V
Rated Current	7A	7A
Run Time	10.Shrs at 1/4 load	10.Shrs at 1/4 load
Receptacles (qty.)	230 V	230 V
Net Weight	22 kg	22 kg
Noise Level (dB)	60dB@ 1/4 Load	60dB@ 1/4 Load
Fuel Type	Unleaded gasoline	Unleaded gasoline
Fuel Capacity (liters)	4.2 lt	4.2 lt
Oil Type	SAE 10W-40	SAE 10W-40
Start Type	Recoil	Recoil
Dimensions L x W x H (in .)	530x315x490mm	530x315x490mm

SC 1700i

SC 2300i-o

Engine Type	În 4 timpi OHV Răcire cu aer, Monocilindric, SH80C	În 4 timpi OHV Răcire cu aer, Monocilindric, SC80
Engine Displacement (cc)	79cc	80cc
Running Watts	1600w	1800w
Starting Watts	1700w	2300w
Rated Frequency	50 Hz	50 Hz
Rated Voltage	230 V	230 V
Rated Current	6,95A	7,8 A
Receptacles (qty.)	230 V	230 V
Net Weight	15 kg	23 kg
Noise Level (dB)	59dB@1/4 Load	60dB@1/4 Load
Fuel Type	Unleaded gasoline	Unleaded gasoline
Fuel Capacity (liters)	3,5 lt	4,0 lt
Oil Type	SAE 10W-40	SAE 10W-40
Start Type	Recoil	Recoil
Dimensions L x W x H (in .)	520x325x460mm	530x315x490mm



Machine register, tests and maintenance

Nr.	Date	Fault description	Repaires performed	Guarantee extension	L.S.
1					
2					
3					
4					
5					



Authorized service:



Italia Star Com Due S.R.L.
 Autostrada București - Pitești km. 13.2
 Loc. Chiajna - Ilfov
 Tel: 021.433.03.27
 Fax: 021.433.03.26
 info@italiastar.ro www.italiastar.ro



Warranty Certificate

Series AA No. _____

Product name: _____

Model : _____

Series no.: _____

Accessories: _____

Seller: _____

Signature / stamp: _____

Buyer: _____

Adress : _____

Date of purchase: _____

Signature / stamp: _____

DISTRIBUTOR: _____

NAME: _____

ADDRESS: _____

I hereby confirm that I received the product in perfect condition with the utilization manual and I fully agree that this warranty certificate is valid only accompanied with the purchase invoice or receipt. If the product is not accompanied by this certificate or warranty is expired or canceled by the service due to abnormal usage conditions, the repairs will be done and charged after my consent

Warranty Conditions

..... months warranty period from the date of purchase.

The service under terms of warranty has to be required to the closest Authorised Assistance Centre (you can find the list in our sales network or check it on our website www.italiastar.ro in the Service area) ; the buyer has to apply for warranty always showing documents about the date of purchase of the item itself.

As warranty we mean repair or substitution of those spares that have manufacturing defects.

For all the Italia Star products, the terms of warranty are one year after the date of delivery to the user.

Repairs done during the warranty period do not interrupt the period of the general warranty itself.

The warranty service include repair or substitution of all the defective parts; if the repair is done at the customer's place all the transfer to and from the assistance centre will be charged to the purchaser.

All the repairs under terms of warranty, even if done in one of our authorised assistance centres, have to be approved by Italia Star Service department in order to allow the reparations.

The warranty cannot be accepted in the following cases:

- When the repair or substitution of the parts has been done by a non-authorised Italia Star assistance service;
- When the cause of the problem is due to the use of non original Italia Star spare parts;
- When the user install on the machine non original or not indicated on the manual accessories;
- When the product has been, modified, repaired, disassembled from the buyer or from others;
- When there are modifications in the product done without Italia Star authorisation that can have influence on the correct functioning of the product;
- In case of incorrect start-up, incorrect use of the machine, incorrect use of the instruction given in the operating and maintenance manual, and not execution of the maintenance scheduled procedures;

- In case of natural disasters;
- In case of standard wear and tear;
- In case of damages caused by use of inadequate fuel and lubricant;
- In case of damages to the electrical components caused by an inadequate electrical system, in case of problems given by the electrical alimentation net, or by connections done without following the instruction of the operating and maintenance manual.

The warranty is granted within the following operating hours:

- Diesel / gasoline engines operating at 3000 rpm - 1000 hours
- Diesel engines operating at 1500 rpm - 2000 hours

* Subject to the maintenance schedule specified in the user manual.
* Brushes are not covered by warranty, those are consumables.

****THE WARRANTY IS NOT TRANSMISSIBLE***

Authorized Service

Name: _____

Address: _____

Phone: _____

e-mail: _____

The logo for SENC I features the word "SENCI" in a bold, white, sans-serif font. A red lightning bolt graphic is positioned behind the letter "N", extending from the top right to the bottom left, partially overlapping the letters "N" and "C". The entire logo is set against a solid black rectangular background.

www.senci.ro

Italia Star Com Due S.R.L.
Autostrada București - Pitești km. 13.2
Loc. Chiajna - Ilfov
Tel: 021.433.03.27
Fax: 021.433.03.26
info@italiastar.ro www.italiastar.ro